

# 3D-Gehäuse für MobaLedLib-Baugruppen

**Gehäuse für Hauptplatine **\*\*100\*\*** Vers. 1.0 - 1.7, nicht geeignet für die "neue" Platine 101 Vers. 1.8**



**Die folgenden Gehäuse passen nur für Hauptplatinen bis zur Version 1.7 (100)! Die Hauptplatine ab Version 1.8 (101) wird einige Millimeter breiter.**

Eignung für 3D-Drucker: **FFF / FDM ★★★★★** **SLA / STL ★★★★★**

Ronny ([Worldworms](#)) aus dem Stummiforum hat für die Hauptplatine der MobaLedLib ein Gehäuse und einen passenden Deckel entworfen.





Für die neueren Versionen der Hauptplatine ist bei der Verwendung des Selectrixinterfaces ein angepasstes Gehäuse notwendig.



Die Druckdaten sind hier zu finden:

[https://github.com/Hardi-St/MobaLedLib\\_Docu/tree/master/3D\\_Daten\\_fuer\\_die\\_MobaLedLib/MLL-100-Hauptplatine-V1.6](https://github.com/Hardi-St/MobaLedLib_Docu/tree/master/3D_Daten_fuer_die_MobaLedLib/MLL-100-Hauptplatine-V1.6)

[Direkter Downloadlink](#)

### **Gehäuse mit ESP-Board:**

Beim Gehäuse mit ESP-Adapterplatine gibt es zahlreiche Varianten. Alle Varianten setzen voraus, dass die Adapterplatine in **drei Teile** geteilt wird, da die LED-Bus-Platine einzeln im Gehäuse platziert wird.



- Es gibt ein Gehäuse mit Boden zur Nutzung auf dem Schreibtisch [Hauptplatine V1.0-1.7](#)
- Es gibt ein Gehäuse ohne Boden zur Befestigung an einer Wand [Hauptplatine V1.0-1.7](#)
- Es gibt vier verschiedene Deckel für den ESP32 mit 30 Pins: Für handelsüblichen, runden 4mm Lichtwellenleiter [für Hauptplatine V1.0](#) oder [für Hauptplatine V1.7](#) und für selbstgedruckte [Lichtleiter für Hauptplatine V1.0](#) oder [für Hauptplatine V1.7](#)
- Es gibt drei verschiedene Deckel für den ESP32 mit 38 Pins: Für handelsüblichen, runden 4mm Lichtwellenleiter [für Hauptplatine V1.0](#) oder [für Hauptplatine V1.7](#) und für selbstgedruckte [Lichtleiter für Hauptplatine V1.7](#)

Alle Varianten mit ESP-Adapterplatine sind hier zu finden: [Github Link](#)



Alle Gehäuse werden unter Ausschluss jeglicher Gewähr in Bezug auf die Passgenauigkeit veröffentlicht. Dafür sind die verschiedenen ESP32-Varianten einfach zu vielfältig. Wenn mal ein Deckel mit 100%-ig zu den LEDs passt, reicht eine [kurze PN im Stummiforum](#) an mich.

## Miniverteiler

Für den Miniverteiler wurde auch wieder ein kleines Gehäuse erstellt um Ihn im rauen Testalltag zu schützen.

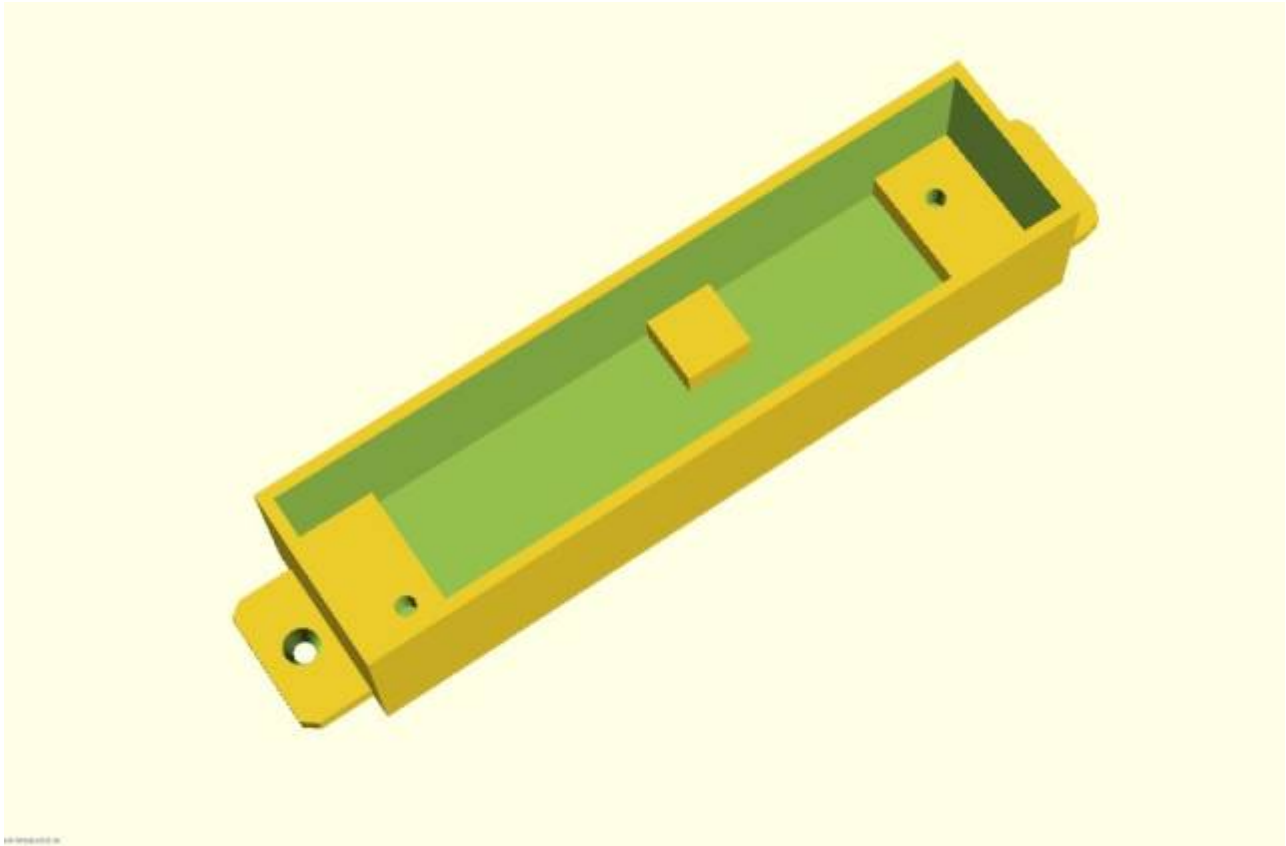

Die Druckdaten sind hier [auf Github](#) zu finden.  
[Direkter Download Link](#)

---

## Gehäuse für die Platine 200-Verteilerplatine

Eignung für 3D-Drucker: **FFF / FDM ★★★★★** **SLA / STL ★★★★★**

Für die Verteilerplatine wurde von Dominik wieder ein passendes Gehäuse inkl. Deckel entwickelt, welches es erlaubt den Verteiler dekorativ unter der Modelleisenbahn zu platzieren. Den dazugehörigen Deckel gibt es in aktuell vier Varianten. Entweder mit ohne ohne Aufdruck, sowie mit oder ohne Zusatzstützen für den Deckel, damit dieser auch rabiate Aussteckvorgänge überlebt.

Die 3D-Daten sind wie immer [hier auf Github](#) zu finden.  
[Direkter Downloadlink](#)

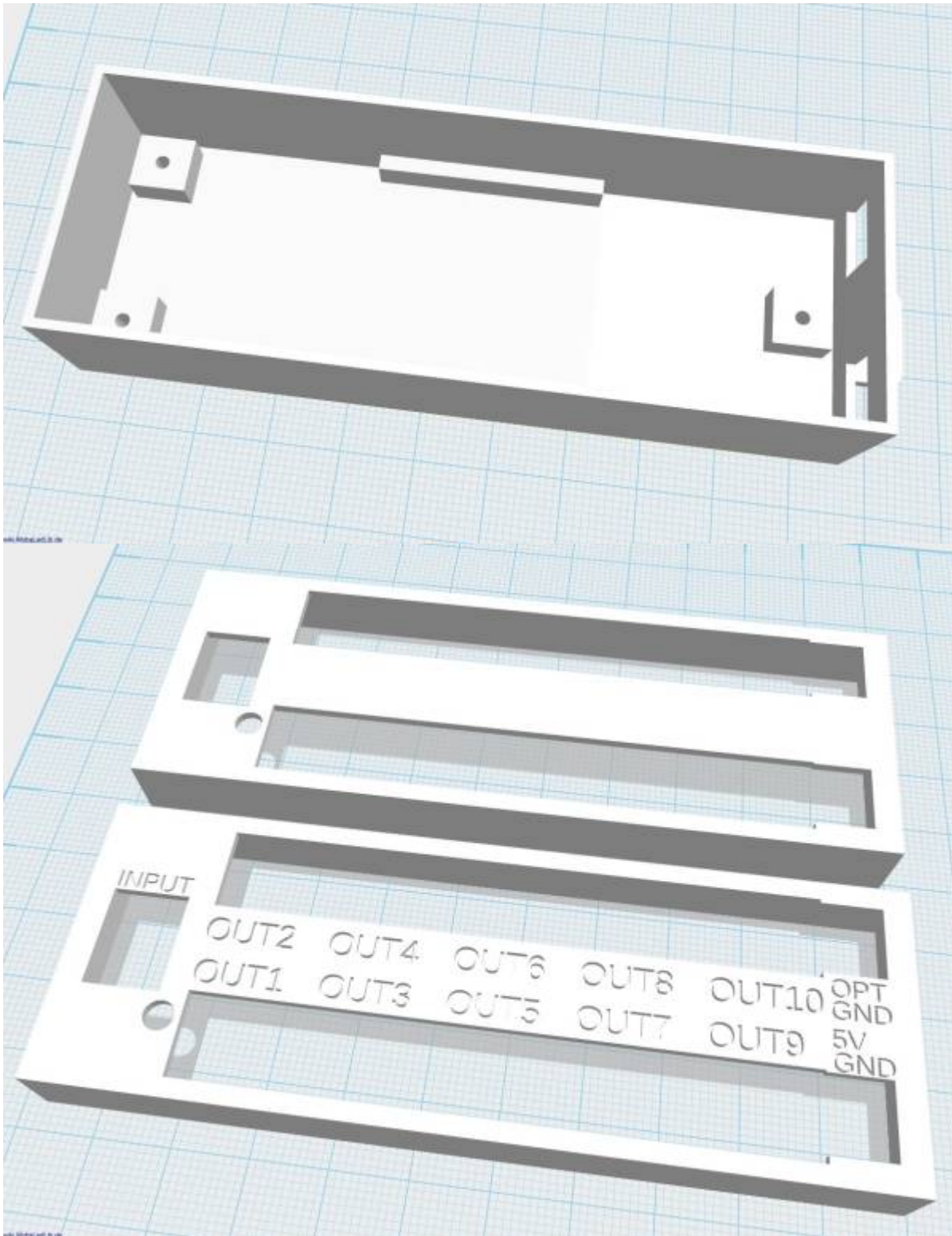

## Eine weitere Variante für die Platine 200-Verteilerplatine (für die Jumper-Schwaben unter uns)

Eignung für 3D-Drucker: **FFF / FDM ★★★★★** **SLA / STL ★★★★★**

Wer nicht jedes Mal alle Steckverbindungen lösen möchte, um einen Jumper im Inneren umzusetzen

findet evtl. Gefallen an dieser Variante. Hier wird der Deckel zwischen die Wannenstecker geklemmt und kann jederzeit entfernt werden, um an die darunterliegenden Jumper zu kommen. Die Pfostenbuchsen bleiben bei diesem Vorgang stecken. Die Konstruktion ist insgesamt etwas flacher und steht nicht über die Anschlussklemmen hinaus. Das hat zur Folge, dass Kondensator, Kontroll-LED und Widerstand hier sichtbar bleiben.

Ich drucke mir dazu entsprechende Aufklebe-Etiketten, um auch mit wenig Licht unter der Anlage die Steckplatznummer erkennen zu können. Ein PDF mit einigen Aufklebern ist in der ZIP-Datei enthalten.

Die Daten sind auf Github zu finden. Die STL-Datei ist optimiert für den FDM-Druck mit 0,4er Düse.

[Direkter Downloadlink](#)

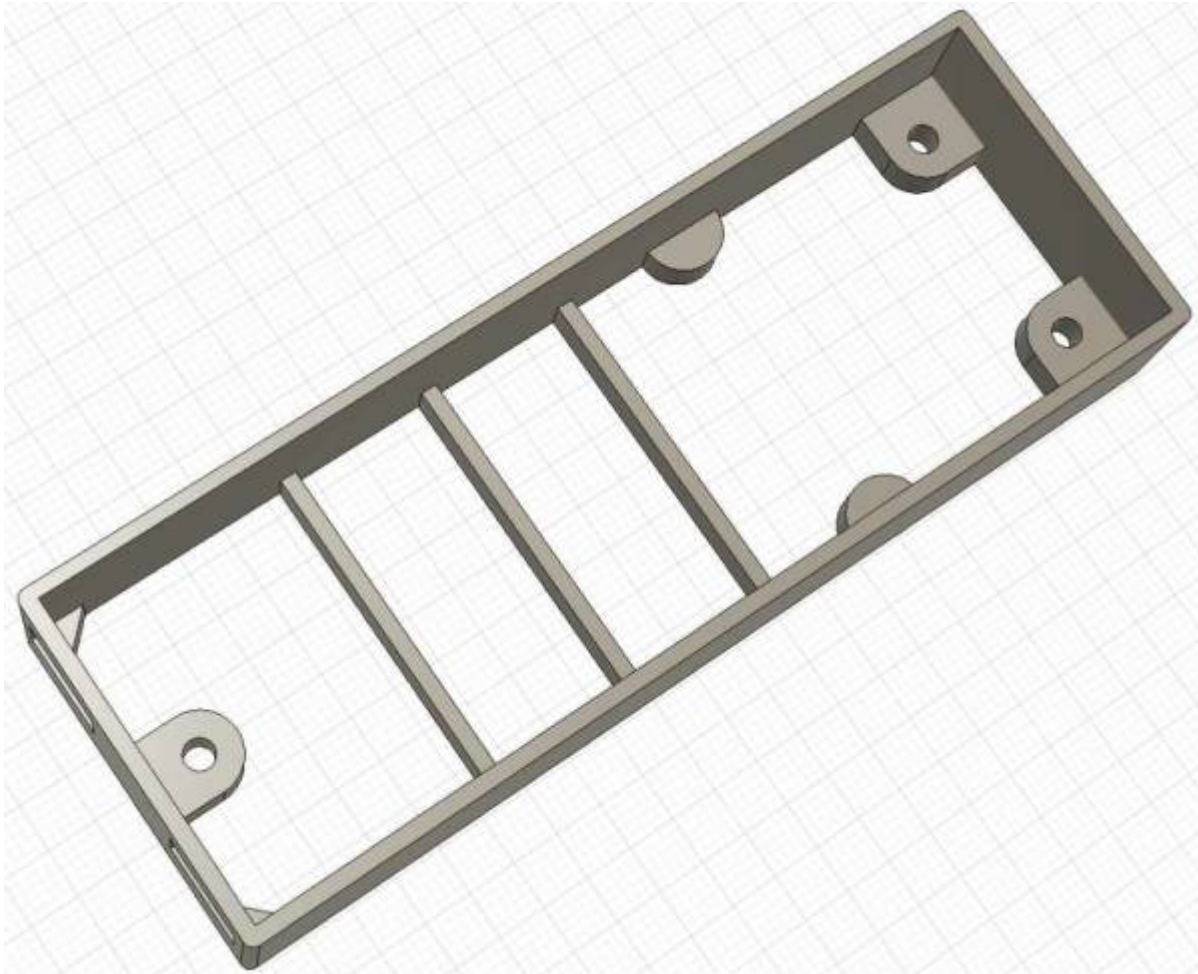

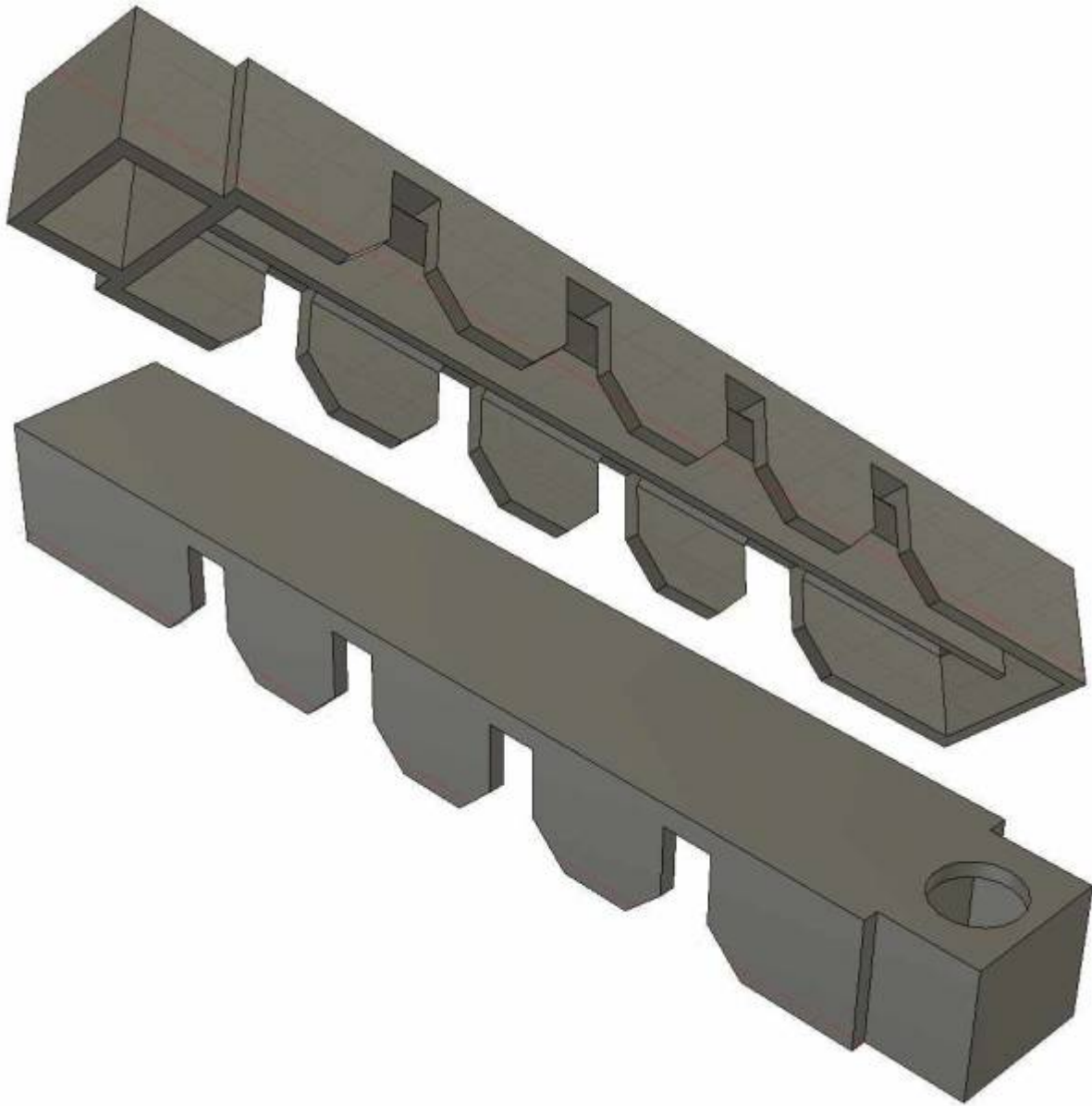

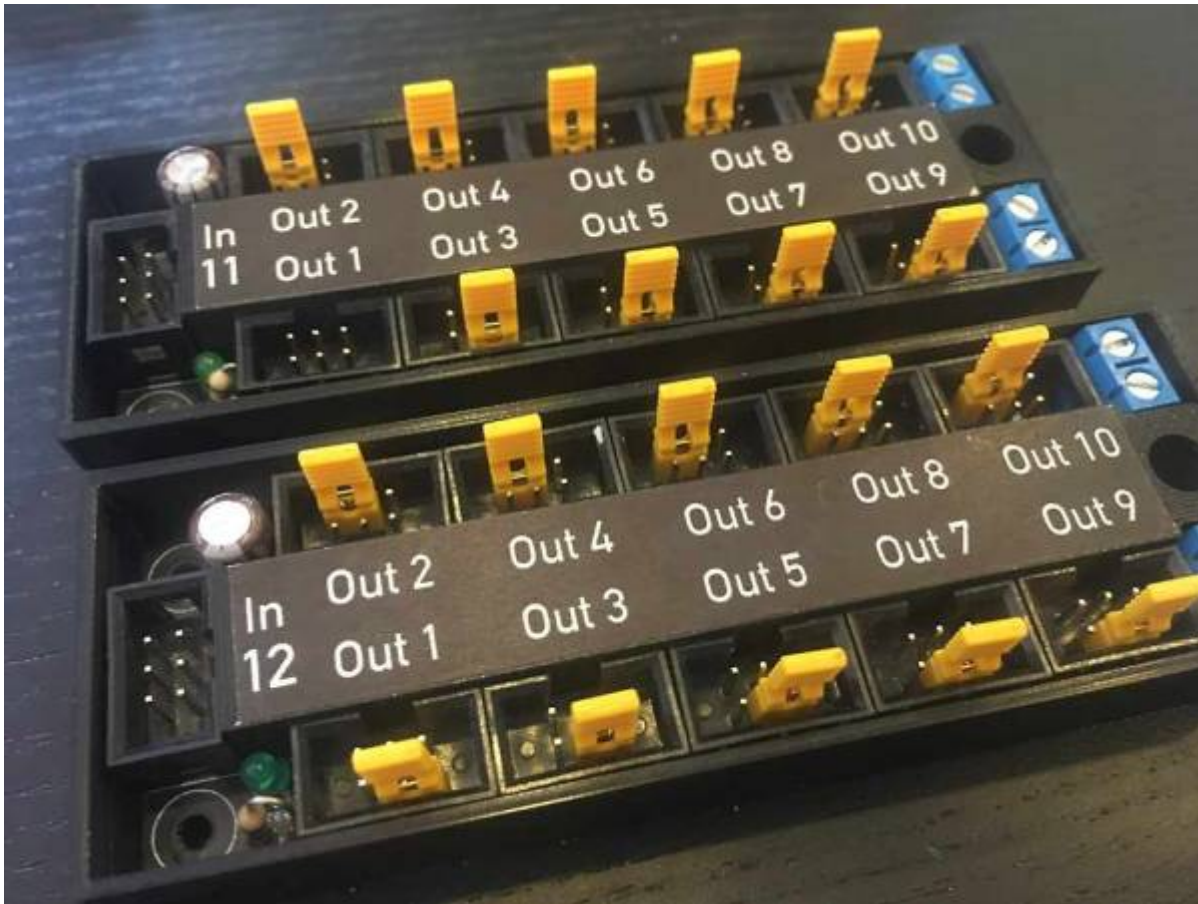

Neu ist die passende „Löt-Lehre“ zum [einfacheren Bestücken](#).  
Auch diese 3D-Daten sind [hier auf Github](#) zu finden.

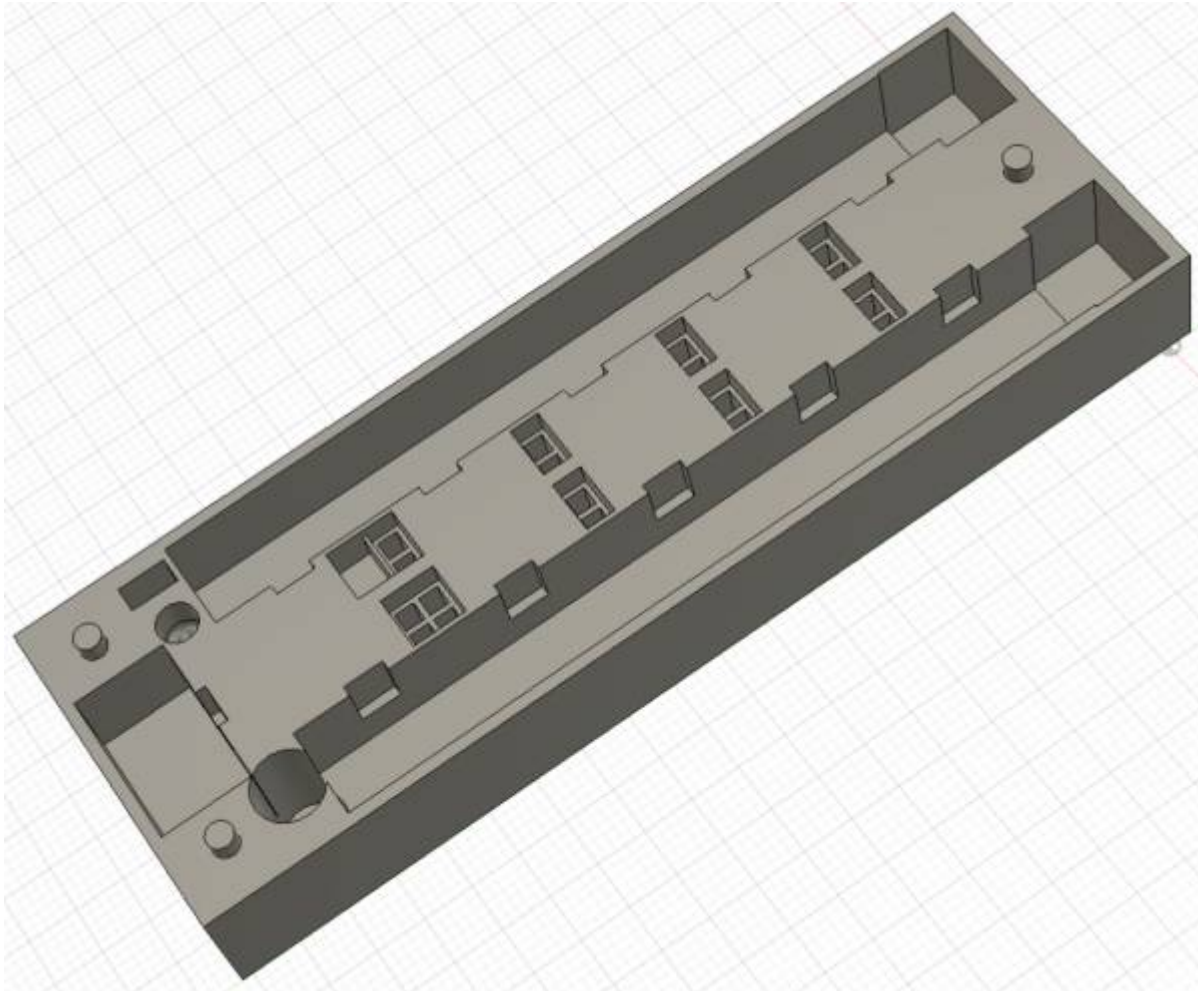

## Gehäuse für die Platine 300-PushButton

Eignung für 3D-Drucker: **FFF / FDM ★★★★★** **SLA / STL ★★★★★**

Für die Push-Button-Platine wurden zwei Gehäuse erarbeitet. Einmal ein breites für die normale Verwendung inkl der 10 Taster-Anschlüsse und das zweite in einer schmaleren Version für die Verwendung der Platine bei der Matrixschaltung in einem Weichenstellpult. Die Standardversion hat zudem einen Steg neben den zehn Tasteranschlüssen, um die Belastung der Platine beim ein- und aus-stecken zu reduzieren.

Die 3D-Daten sind wie gewohnt [hier auf Github](#) zu finden.  
[Direkter Downloadlink](#)

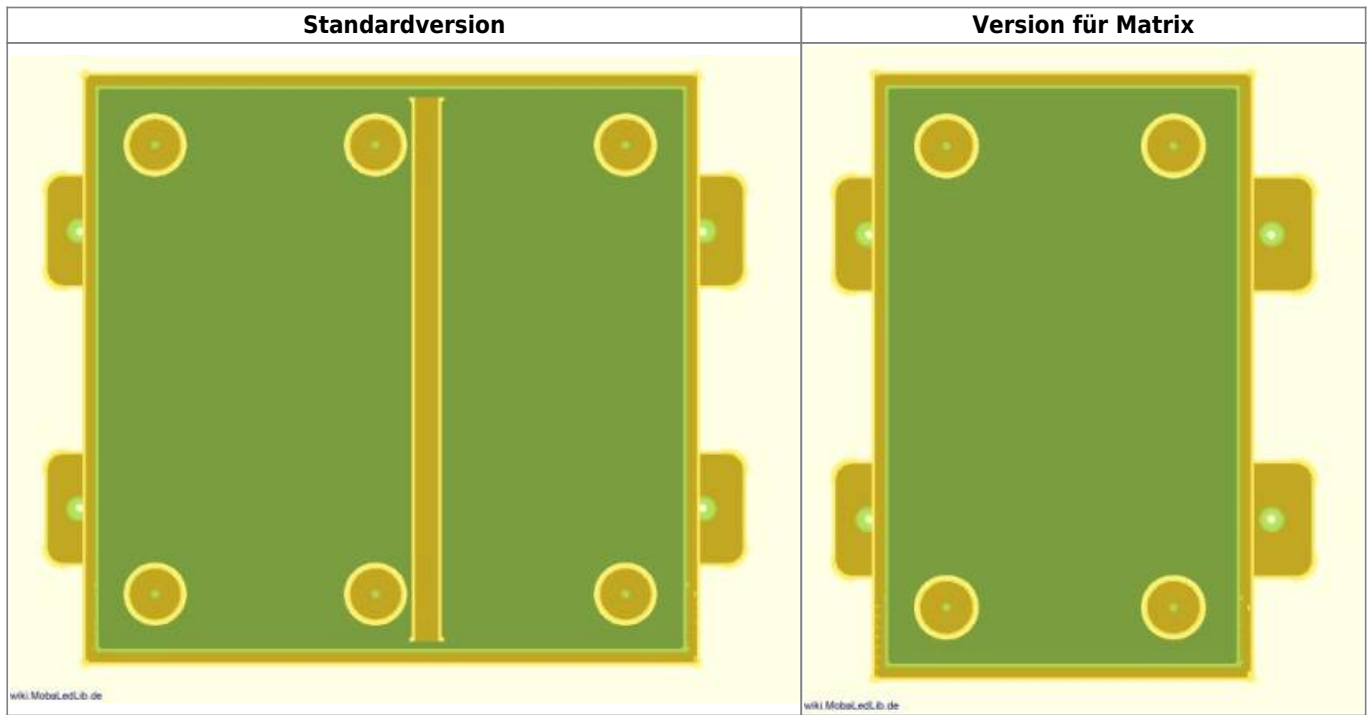

## Gehäuse für die Platine 400-Attiny-Programmer

Eignung für 3D-Drucker: **FFF / FDM ★★★★★** **SLA / STL ★★★★★**

Für die Platine des Attiny-Programmer wurde ein Gehäuse inkl. Deckel entwickelt, welches es erlaubt den Programmer nach getaner Arbeit einfach und sicher zu verstauen.

Der Arduino und der Programmer halten ohne Schrauben in dem Gehäuse und sind trotzdem wieder leicht zu entfernen. Zudem kann der Arduino festgeschraubt werden, wenn es gewünscht ist. Dazu sind nur vier M2x4mm Schrauben notwendig.

Die 3D-Daten sind [hier auf Github](#) zu finden.

[Direkter Downloadlink](#)

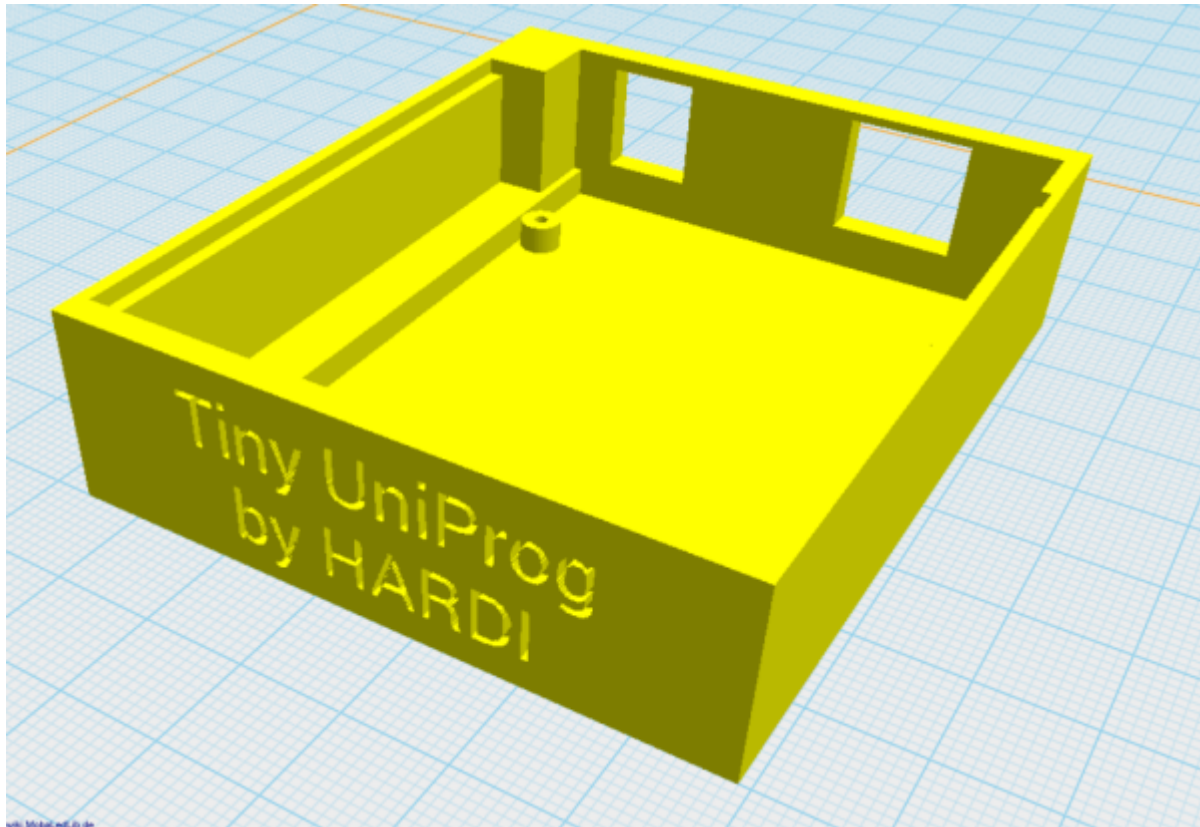

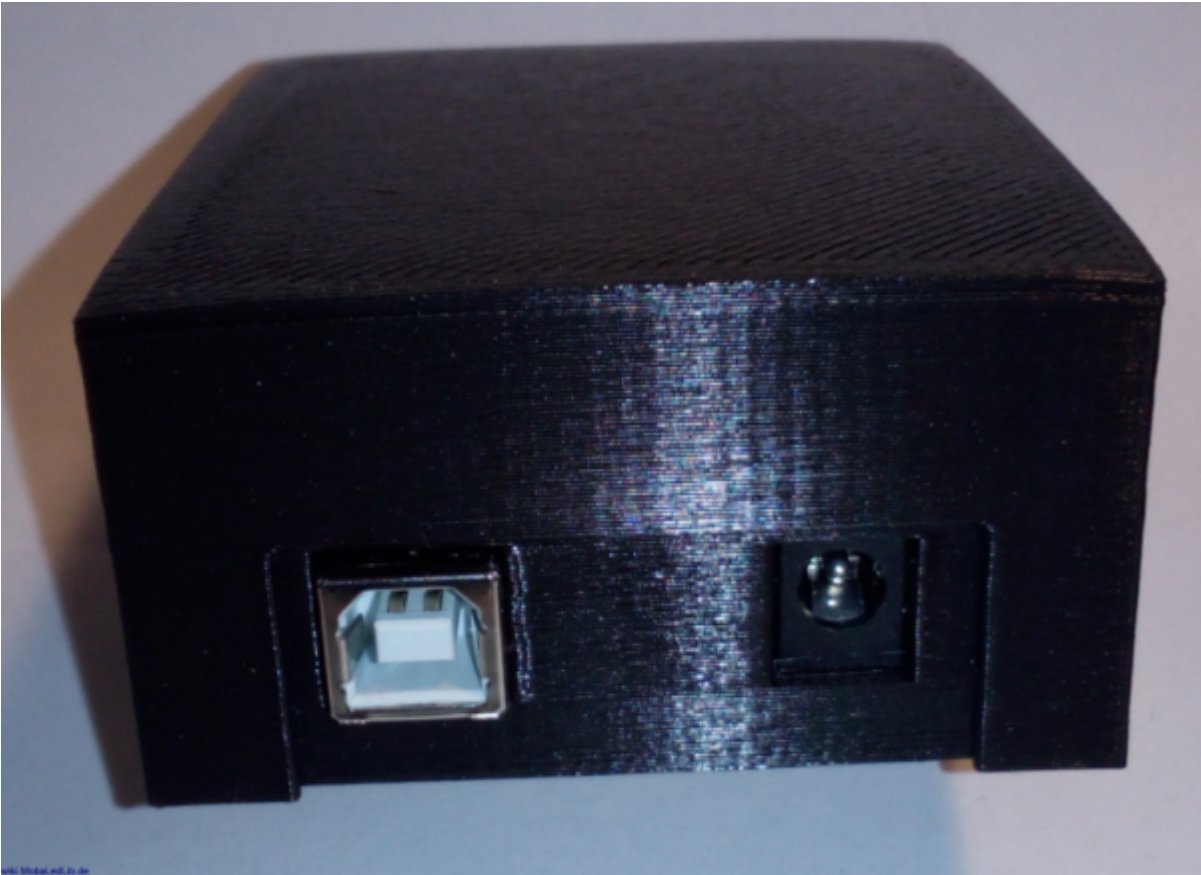

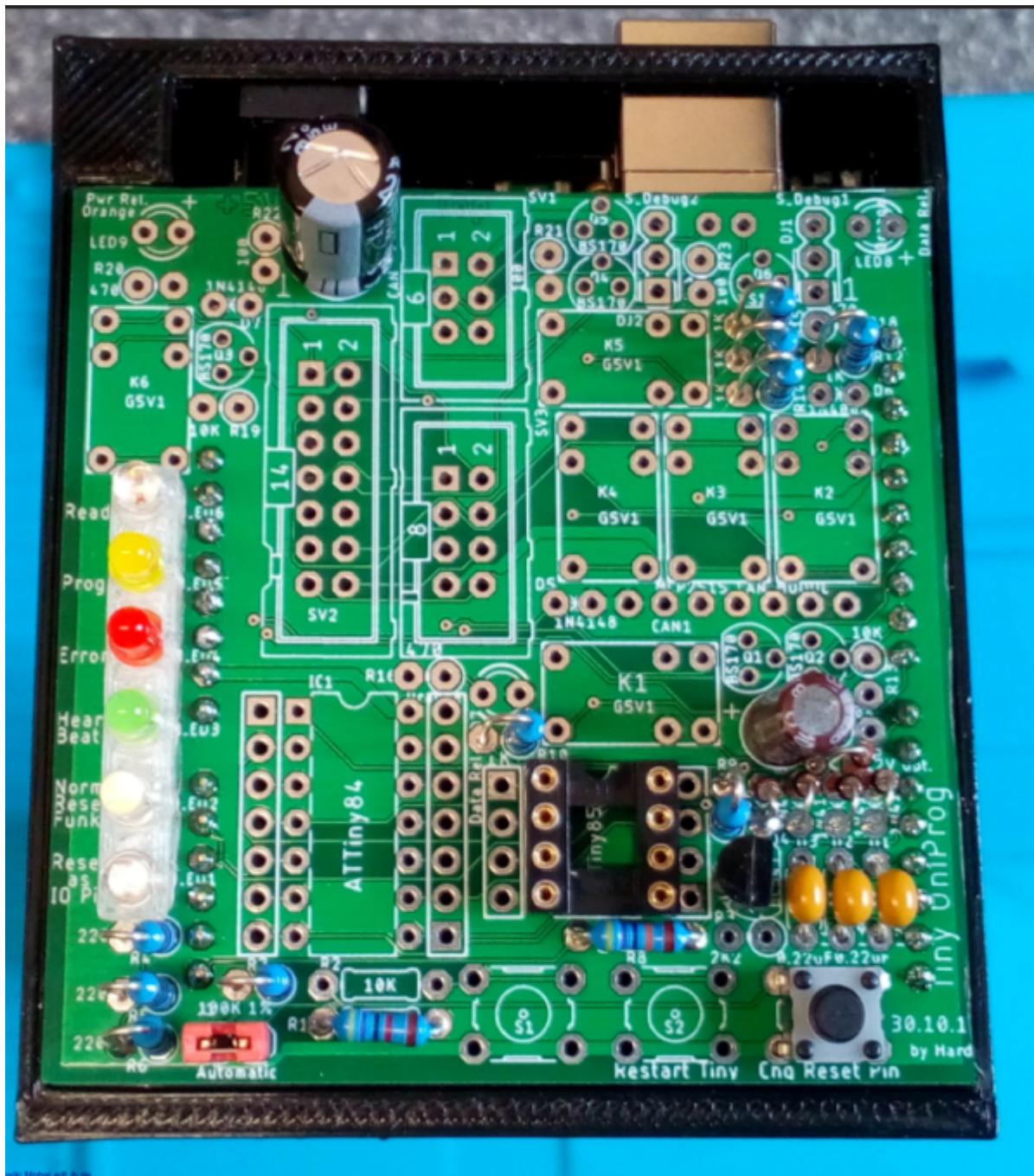

## Gehäuse für die Platine 500 Soundmodul JQ-6500

Eignung für 3D-Drucker: **FFF / FDM ★★★★★** **SLA / STL ★★★★★**

### Beschreibung und Bilder

Auch für die Platine dieses Soundmoduls wurde ein Gehäuse erstellt.

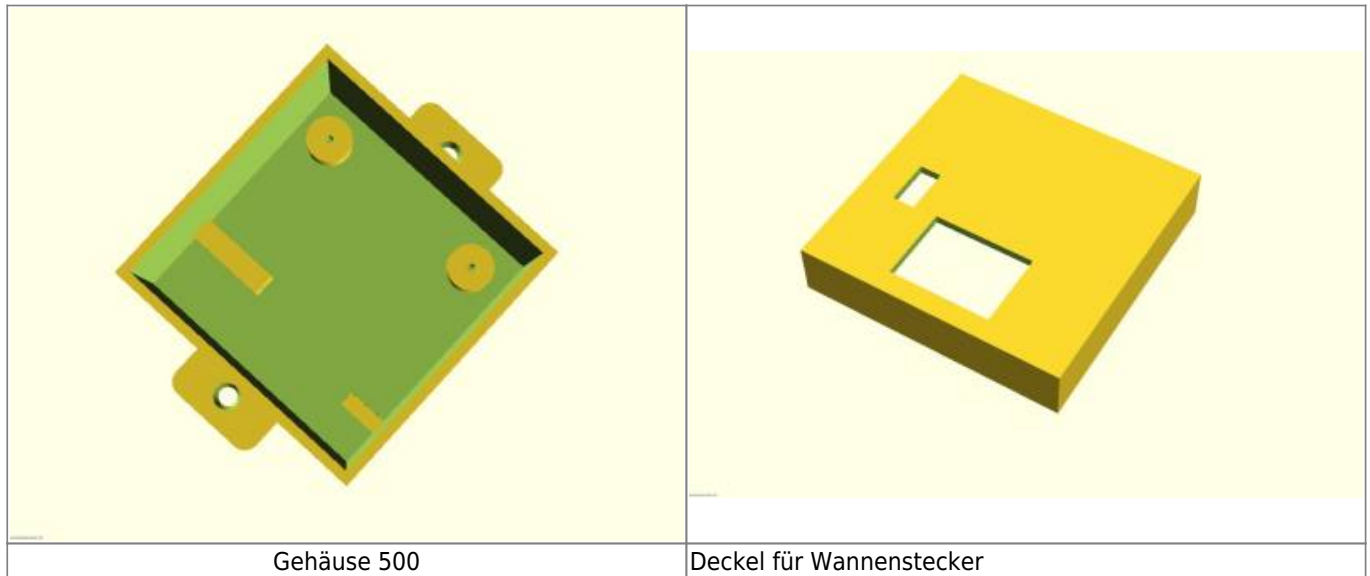

## Download der Daten

Die Daten liegen wie gewohnt auf Github für Euch bereit.

- [Gehäuse 501 für Wannenstecker](#)
- [Deckel für Gehäuse 500 mit Wannenstecker](#)
- [Beide 3D-Modelle herunterladen](#)

---

## Gehäuse für die Platine 501 Soundmodul MP3-TF-16P

Eignung für 3D-Drucker: **FFF / FDM ★★★★★** **SLA / STL ★★★★★**

### Beschreibung und Bilder

Für die Platine des Soundmodul „MP3-TF-16P“ wurden zwei Gehäuse erstellt. Das erste Gehäuse ist für die Verwendung mit dem 4/6-poligen Wannensteckern, das zweite Gehäuse ist für die Verwendung mit einer 4-poligen Westernbuchse. Auf der gegenüberliegenden Seite ist eine Aussparung für die microSD-Karte, damit diese auch im eingebauten Zustand entnommen und neu beschrieben werden kann.

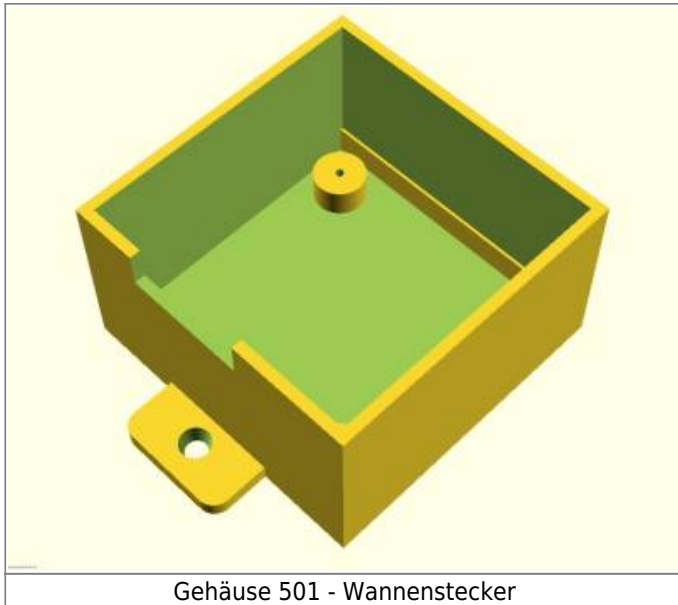

Gehäuse 501 - Wannenstecker

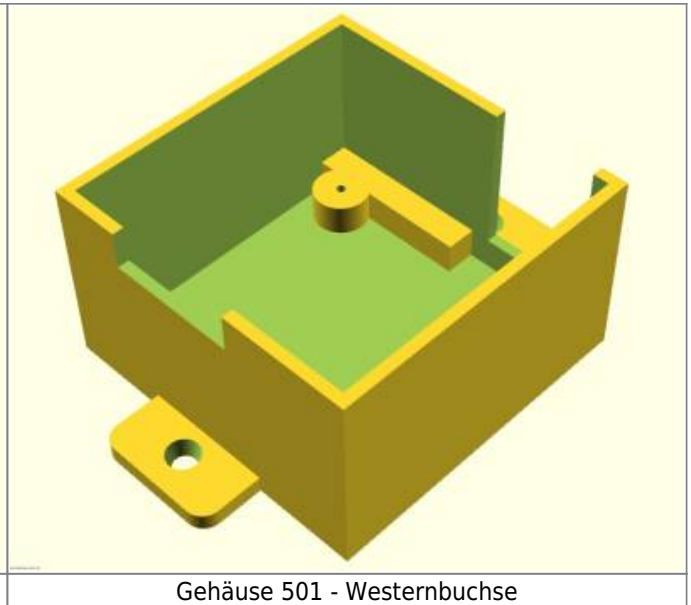

Gehäuse 501 - Westernbuchse

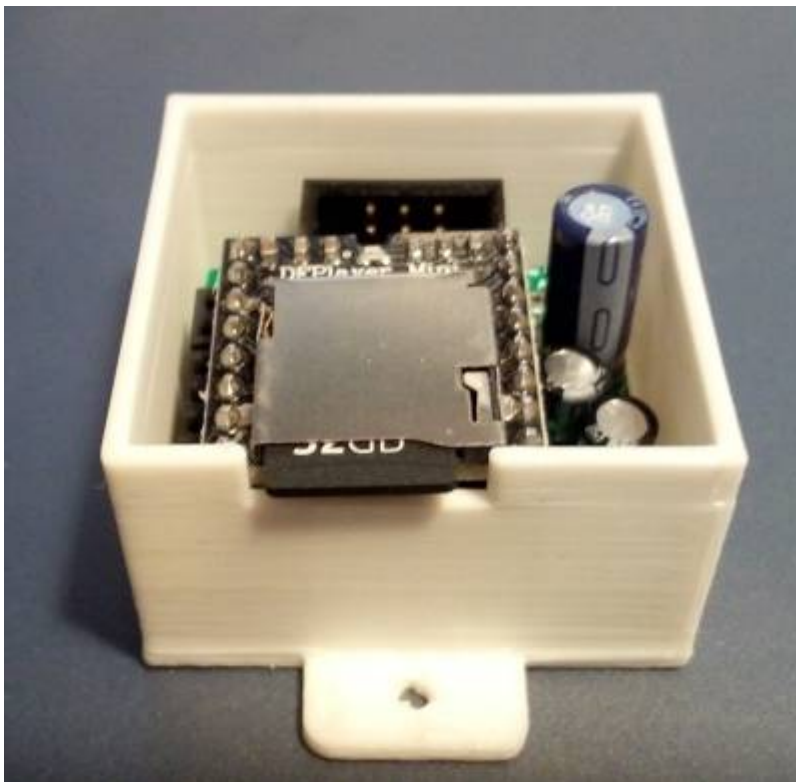

## Download der Daten

Die Daten liegen wie gewohnt auf Github für Euch bereit.

- [Gehäuse 501 für Wannenstecker](#)
- [Gehäuse 501 für Westernbuchse](#)
- [Beide Gehäuse herunterladen](#)

## Halter für 503DE - WS2811 Multi-Use

Eignung für 3D-Drucker: **FFF / FDM ★★★★★** **SLA / STL ★★★★★**

Solange die Multi-Use Platine noch am Stück ist, kann sie mit Schrauben oder mit Kleber bzw. Klebestreifen befestigt werden. Dabei wird die fertige Platine einfach in den Halter geclipst. Es stehen zwei Druckdateien sowie die Fusion 360 Ausgangsdatei [im Github](#) zur Verfügung.

Die Version zum Schrauben hat zwei Aussparungen in der Fläche und spart ca. 10 % Material und Zeit.



Soll das Ganze mit einem Klebestreifen befestigt werden, benötigt man die ganze Auflagefläche.



### Download der Daten

[Druckdateien im Github](#)

## Gehäuse für die Platinen 510-Servo-Stepper-Charlieplexing und 520-WS2811-Extender

Eignung für 3D-Drucker: **FFF / FDM ★★★★★** **SLA / STL ★★★★★**

### Beschreibung

Für die Platinen der Serien 510 und 520 wurden Gehäuse und Deckel entwickelt, welche in verschiedenen Variationen, je nach Einsatzzweck gedruckt werden können.

Der größte Unterschied besteht bei den Gehäuse darin, wofür man die Platine einsetzen möchte, als Einzelplatine oder in einem Platinenverbund mit zwei oder mehr Platinen. Für die Verbindung zwischen den Gehäusen wurden Füße mit Aussparungen angelegt, welche es ermöglichen die Gehäuse fein säuberlich aneinanderzureihen. Auf Grund der unterschiedlichen Drucktechniken kann es sein, das die Halterungen mit einer kleinen Feile oder einem Präzisionsmesser nachbearbeitet werden müssen.

### Bezugsquelle

Die gesamten 3D-Daten zum selber ausdrucken liegen wie immer auf Github für Euch bereit. [MobaLedLib\\_Docu/3D\\_Daten\\_fuer\\_die\\_MobaLedLib/Gehaeuse-510\\_520/](#)

## Gehäuse



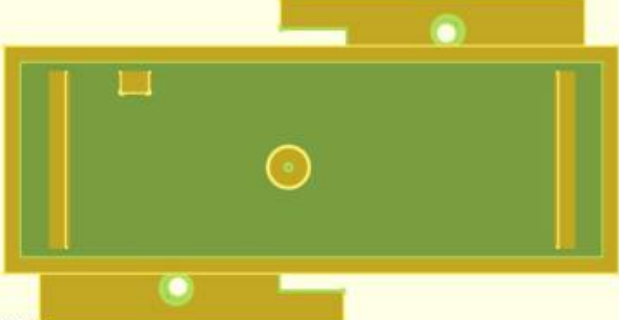
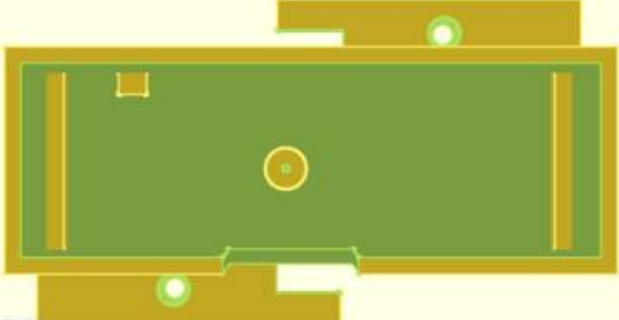
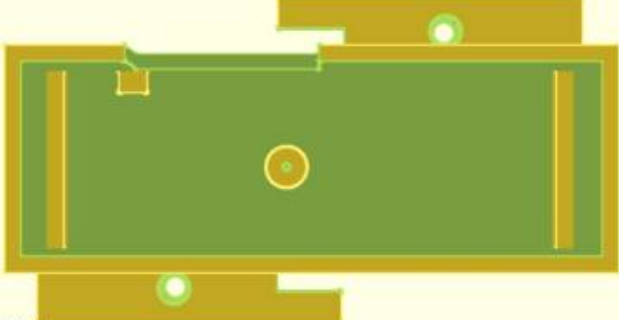
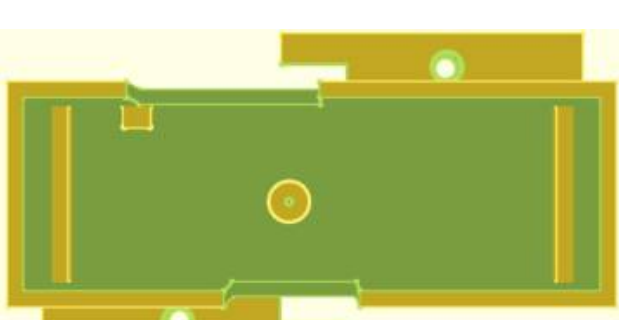
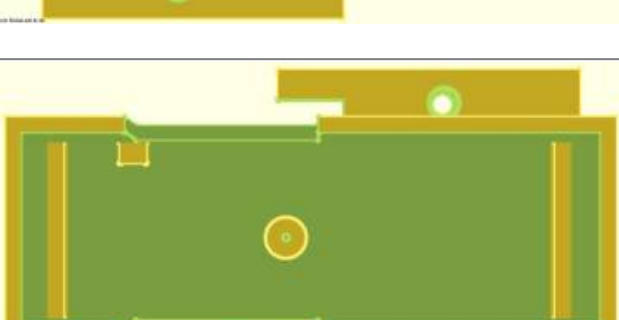

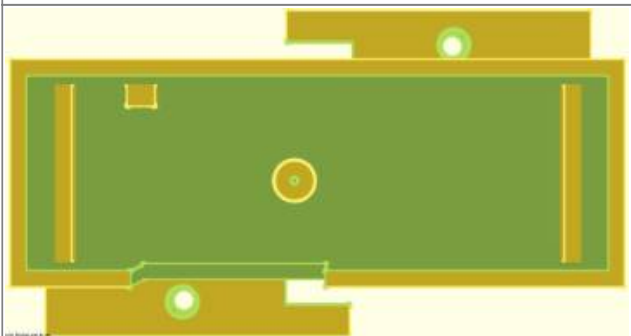
Die Gehäuse passen für beide Platinen. Egal ob es sich um eine 510er oder 520er handelt.







| Bild  | Bezeichnung                                   | Beschreibung  |
|---|---|---|
|    | Case_Einzelplatine_ohne-Oeffnungen.stl        | Gehäuse für einzelne Platinen und seitliche Öffnungen   |
|   | Case_Einzelplatine_Power-IN.stl               | Gehäuse für einzelne Platinen und seitlicher Öffnung für Schraubklemme auf der linken Seite   |
|  | Case_Startplatine_nur_Platine-OUT.stl         | Gehäuse für die erste Platine einer Platinengruppe und seitlicher Öffnung für einen 6-poligen Platinenverbinder auf der rechten Seite                                       |
|  | Case_Startplatine_Power-IN_Platine-OUT.stl    | Gehäuse für die erste Platine einer Platinengruppe und seitlicher Öffnung für eine Schraubklemme auf der linken und einem 6-poligen Platinenverbinder auf der rechten Seite |
|  | Case_Mittelplatine_Platine-IN_Platine-OUT.stl | Gehäuse für die nächsten Platinen einer Platinengruppe und seitlicher Öffnung für einem 6-poligen Platinenverbinder auf der linken und rechten Seite                        |

| Bild  | Bezeichnung                    | Beschreibung   |
|---|--------------------------------|--|
|  | Case_Endplatine_Platine-IN.stl | Gehäuse für die letzte Platine einer Platinengruppe und seitlicher Öffnung für einem 6-poligen Platinenverbinder auf der rechten Seite |

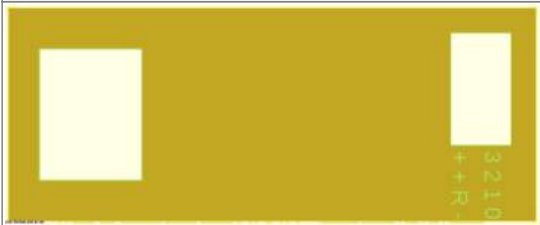
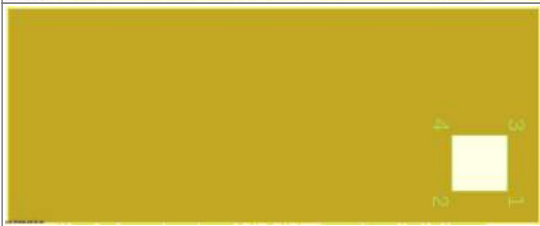



## Deckel zu den Gehäusen

### Servo, Stepper und Charlieplexing

| Bild  | Bezeichnung  | Beschreibung  |
|---|--|---|
|   | Cover-510_mit-Wannenstecker_Charlieplexing_mit-Aufdruck.stl  | Deckel mit Öffnungen für:<br>- Wannenstecker<br>- Charlieplexing<br>- Aufdruck für Pin-Belegung |
|  | Cover-510_mit-Wannenstecker_Charlieplexing_ohne-Aufdruck.stl | Deckel mit Öffnungen für:<br>- Wannenstecker<br>- Charlieplexing<br>- ohne Pinbelegung          |
|  | Cover-510_mit-Wannenstecker_Servo-mit-Aufdruck.stl           | Deckel mit Öffnungen für:<br>- Wannenstecker<br>- Servo<br>- Aufdruck für Pin-Belegung          |
|  | Cover-510_mit-Wannenstecker_Servo-ohne-Aufdruck.stl          | Deckel mit Öffnungen für:<br>- Wannenstecker<br>- Servo<br>- ohne Pinbelegung                   |
|  | Cover-510_mit-Wannenstecker_Stepper_ohne-Aufdruck.stl        | Deckel mit Öffnungen für:<br>- Wannenstecker<br>- Stepper<br>- Aufdruck für Pin-Belegung        |

| Bild  | Bezeichnung   | Beschreibung  |
|---|---|---|
|    | Cover-510_mit-Wannenstecker_Stepper-mit-Aufdruck.stl          | Deckel mit Öffnungen für:<br>- Wannenstecker<br>- Stepper<br>- ohne Pinbelegung                 |
|    | Cover-510_ohne-Wannenstecker_Charlieplexing_mit-Aufdruck.stl  | Deckel mit Öffnungen für:<br>- Wannenstecker<br>- Charlieplexing<br>- Aufdruck für Pin-Belegung |
|    | Cover-510_ohne-Wannenstecker_Charlieplexing_ohne-Aufdruck.stl | Deckel mit Öffnungen für:<br>- Wannenstecker<br>- Charlieplexing<br>- ohne Pinbelegung          |
|   | Cover-510_ohne-Wannenstecker_Servo_mit-Aufdruck.stl           | Deckel mit Öffnungen für:<br>- Servo<br>- Aufdruck für Pin-Belegung                             |
|  | Cover-510_ohne-Wannenstecker_Servo_ohne-Aufdruck.stl          | Deckel mit Öffnungen für:<br>- Servo<br>- ohne Pinbelegung                                      |
|  | Cover-510_ohne-Wannenstecker_Stepper_mit-Aufdruck.stl         | Deckel mit Öffnungen für:<br>- Stepper<br>- Aufdruck für Pin-Belegung                           |
|  | Cover-510_ohne-Wannenstecker_Stepper_ohne-Aufdruck.stl        | Deckel mit Öffnungen für:<br>- Stepper- ohne Pinbelegung  |

## WS2811 Extender

| Bild  | Bezeichnung  | Beschreibung  |
|---|--|---|
|    | Cover_520-mit-Wannenstecker_ohne-Beschriftung.stl      | Deckel mit Öffnungen für:<br>- Wannenstecker<br>- Ausgänge<br>- keine Beschriftungen, auch nicht an der Seite |
|    | Cover_520-mit-Wannenstecker_mit-Pin-Beschriftung.stl   | Deckel mit Öffnungen für:<br>- Wannenstecker<br>- Ausgänge<br>- Aufdruck für Pin-Belegung                     |
|    | Cover_520-mit-Wannenstecker_ohne-Pin-Beschriftung.stl  | Deckel mit Öffnungen für:<br>- Wannenstecker<br>- Ausgänge<br>- ohne Pinbelegung                              |
|   | Cover_520-ohne-Wannenstecker_mit-Pin-Beschriftung.stl  | Deckel mit Öffnungen für:<br>- Ausgänge<br>- Aufdruck für Pin-Belegung  |
|  | Cover_520-ohne-Wannenstecker_ohne-Pin-Beschriftung.stl | Deckel mit Öffnungen für:<br>- Ausgänge<br>- ohne Pinbelegung   |

## 521 - 24-LED-Connector

Auch für den 24-LED-Connector gibt es Gehäuse.  
Diese sind alle auf Github zu finden.

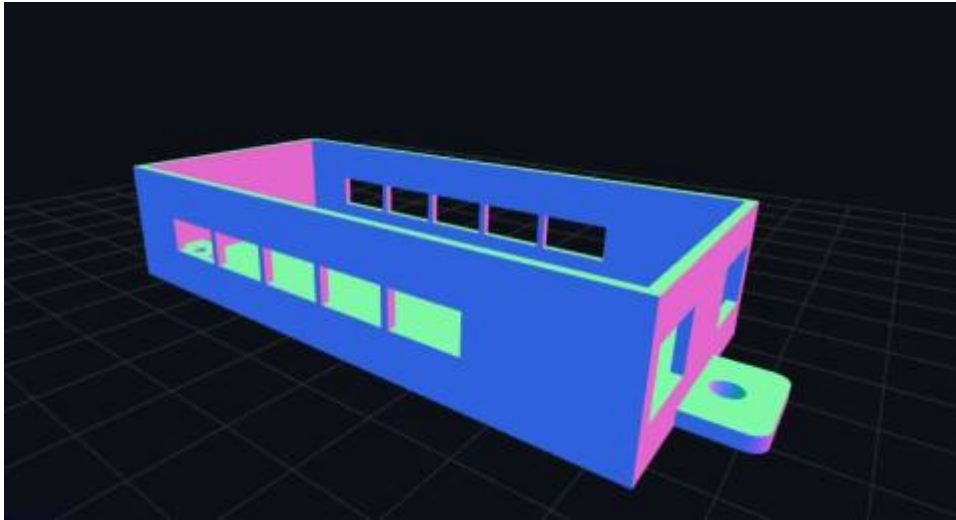

## Gehäuse

[Case\\_521-24LedConnector.stl](#)

[Case\\_521-24LedConnector\\_without\\_OptPower.stl](#)

## Deckel

[Cover\\_521-24LedConnector\\_In\\_and\\_Out.stl](#)

[Cover\\_521-24LedConnector\\_In\\_only.stl](#)

## Sammelarchiv

[Alle 4 Dateien als ZipFile](#)

## Lehre

Zur einfachen Montage der Bauteile (gerade in der Version mit Stiftleisten), kann die Löthilfe verwendet werden. Die Vorgehensweise wird in der [Bauanleitung des LED Connectors](#) beschrieben.



Die 3D-Daten sind [hier auf Github](#) zu finden.

---

## Gehäuse für Platine 530

Eignung für 3D-Drucker: **FFF / FDM ★★★★★** **SLA / STL ★★★★★**

### Beschreibung und Bilder

Das Gehäuse für die Relaisplatine gibt es in drei bzw vier verschiedenen Varianten. Da diese Platine ein sehr hohes Gewicht durch die Relais hat und auch durch die Schaltvorgänge Vibrationen entstehen, wurde dieses Gehäuse anstatt wie alle bisherigen mit einer Wandstärke von 1,25mm mit einer Wand- und Bodenstärke von 1,75mm erstellt. Zudem wurde der Abstand unterhalb der Platine erhöht um die notwendige Luftstrecke zwischen den Kontakten und den Gehäuseteilen zu erhalten.

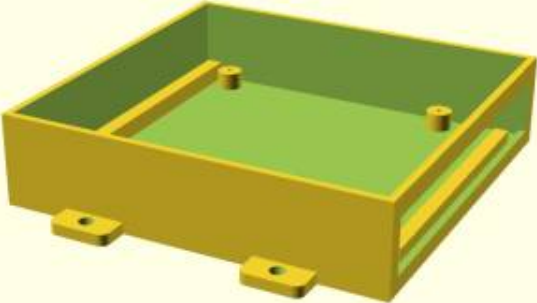
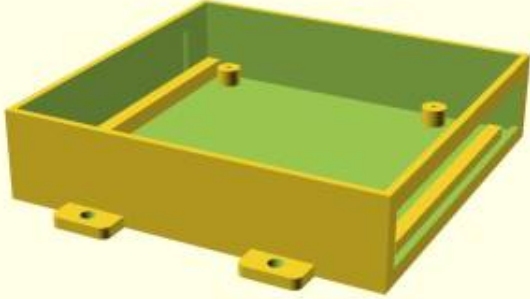
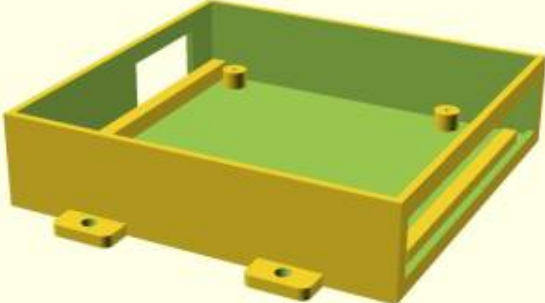
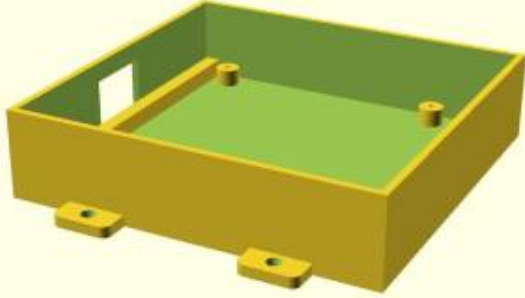
|   |   |
|---|---|
|  |                                 |
| <p>Gehäuse mit Öffnung für die 6 Relaiskontakte OUT_A - OUT_F</p>                 | <p>Gehäuse mit Öffnung für die 6 Relaiskontakte OUT_A - OUT_F und vorgestanzter Öffnung für OUT_G &amp; OUT_H</p> |
|  |                                 |
| <p>Gehäuse mit Öffnung für alle 8 Relaiskontakte OUT_A - OUT_H</p>                | <p>Gehäuse mit Öffnung für die Relaiskontakte der ABC-Bremse</p>  |

## Druckdaten

- Gehäuse mit Öffnung für die 6 Relaiskontakte OUT\_A - OUT\_F
- Gehäuse mit Öffnung für die 6 Relaiskontakte OUT\_A - OUT\_F, sowie OUT\_G & Out\_H
- Gehäuse mit Öffnung für alle 8 Relaiskontakte OUT\_A - OUT\_H
- Gehäuse mit Öffnung für die Relaiskontakte der ABC-Bremse
- Zip-Datei mit allen vier Gehäusen

## Gehäuse für WS2811-PCB

Eignung für 3D-Drucker: **FFF / FDM ★★★★★** **SLA / STL ★★★★★**

### Benötigte Werkzeuge:

\* 3D-Drucker

### Bauteile beschaffen:

Die Druckvorlagen im stl-Format liegen unter [https://github.com/LorenzSteinke/WS2811\\_Gehaeuse](https://github.com/LorenzSteinke/WS2811_Gehaeuse) .

Das Gehäuse sieht aus wie auf dem Foto gezeigt und lässt sich mit zwei 2mm-Schrauben befestigen.

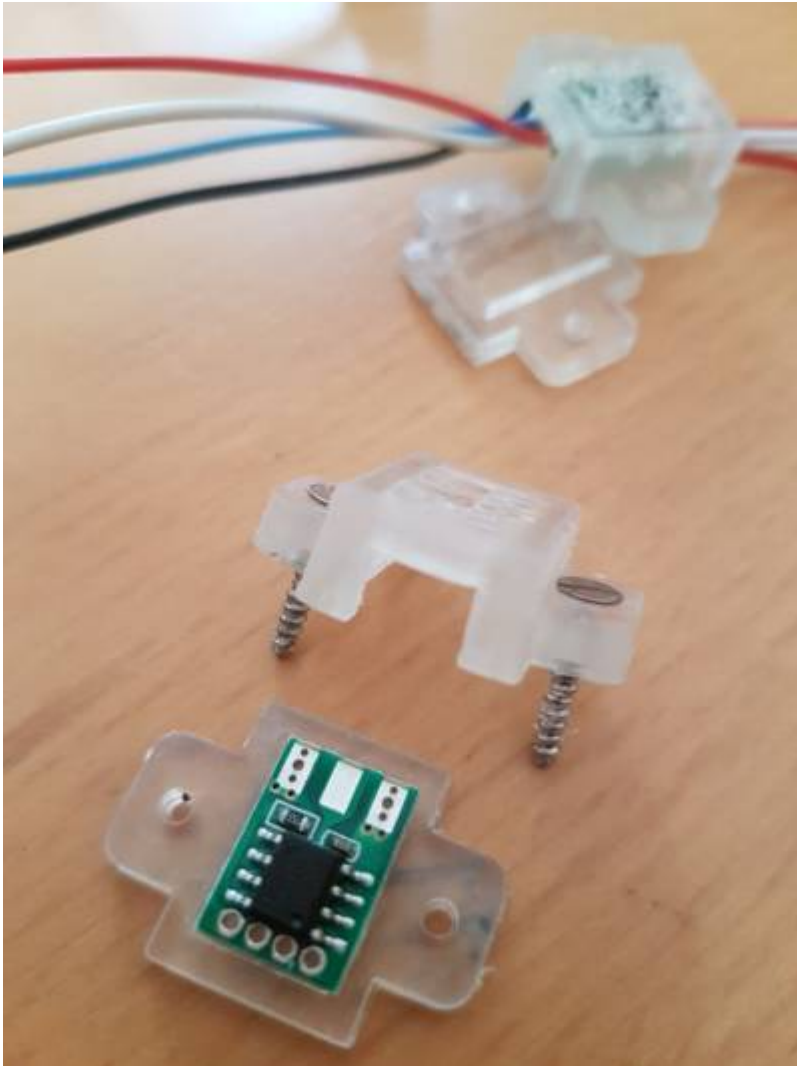

## Adapter für Pfostenstecker (Hausanschluss)

Eignung für 3D-Drucker: **FFF / FDM ★★★★★** **SLA / STL ★★★★★**

### Beschreibung

Um ein Haus einfach auf der Modelleisenbahn einfach von seinem Platz zu nehmen und auszutauschen wurde von [Jueff](#) aus dem Stummiforum ein Adapter (der **Hausanschlussstecker**) erstellt, welcher einen 6-poligen Pfostenstecker aufnimmt und die Kontakte auf der Innenseite des Hauses zur Verfügung stellt.

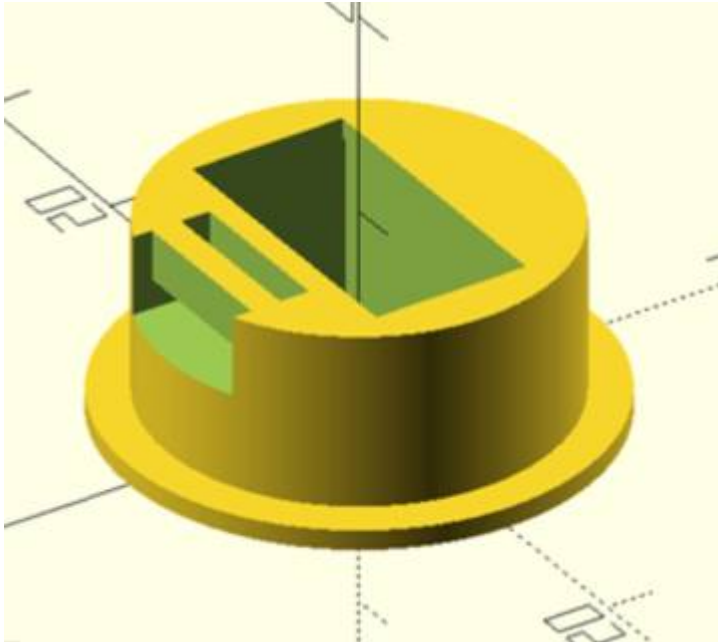



Das Loch im Hausboden muss auf 20mm erweitert werden.



Von unten den Steckeradapter einfach durchstecken. Wenn gewünscht kann der Adapter auch noch festgeklebt werden.



An eine 2x3 polige Printbuche mit RM 2,54mm wurden die Kabel für das Innenleben angelötet.

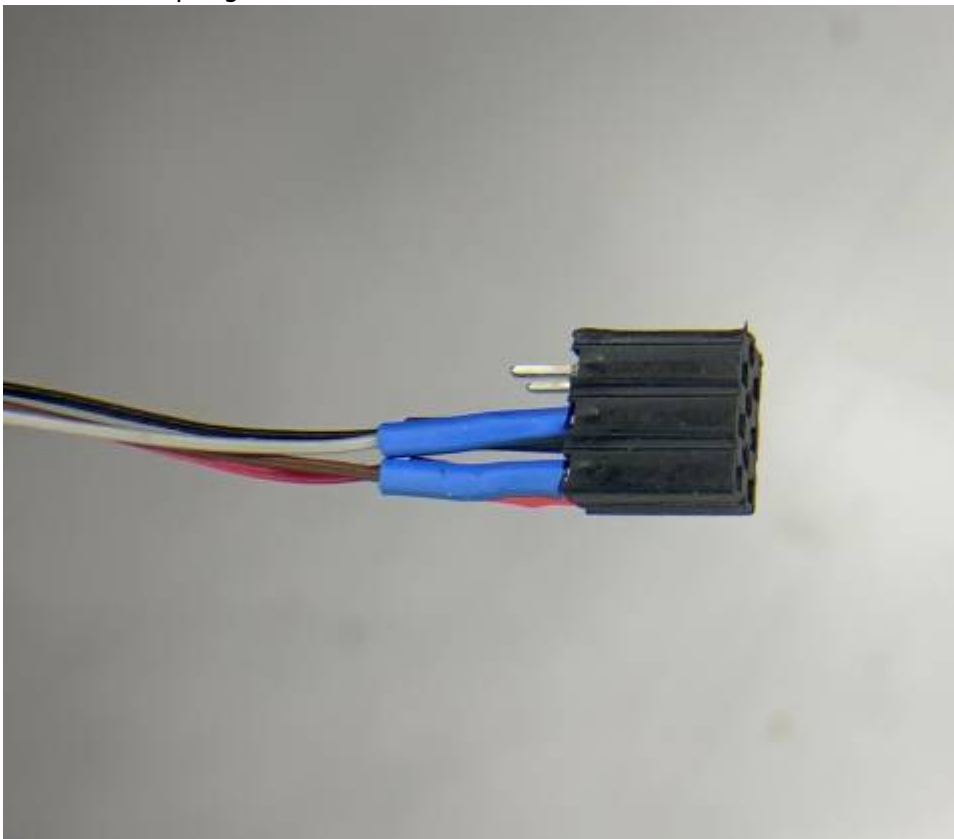

Das Innenleben wird von oben eingesetzt und die Printbuchse an den Stiften des Pfostensteckers angesteckt.

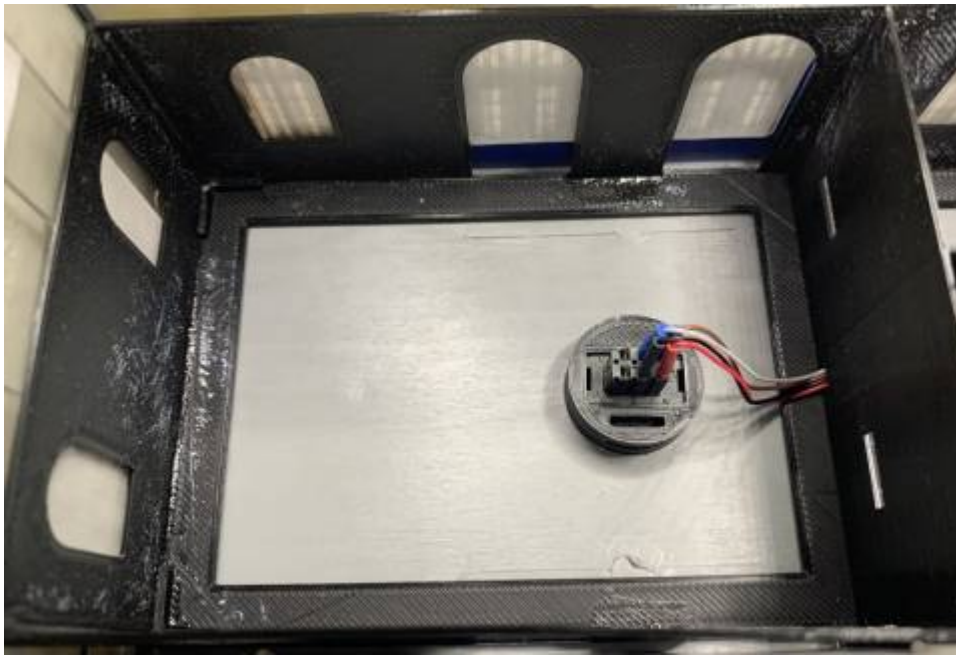

Nun kann das Haus per Flachbandkabel mit einem Verteiler verbunden werden.



Alternativ kann an die Montagebuchse auch ein Kabel angelötet werden, hierfür ist eine Zugentlastung vorgesehen.



## Druckdaten

Die 3D-Daten sind wie immer [hier auf Github](#) zu finden.  
[Direkter Downloadlink](#)

---

## Lichtboxen für WS2812-Lichtplatinen

Eignung für 3D-Drucker: **FFF / FDM ★★★** **SLA / STL ★★★**

Um einzelne Fenster in einem Gebäude zu beleuchten, werden sogenannte Lichtboxen verwendet. Diese können mit dem 3D-Drucker ausgedruckt werden. Das funktioniert am besten mit einem Resin-Drucker, aber mit etwas Nachbearbeitung auch mit einem FDM-Drucker. Optional werden die Boxen anschließend noch mit schwarzem Sprühlack lackiert. Das erhöht die Lichtdichtigkeit noch einmal. Danach werden Papiermasken in die Lichtboxen eingesetzt, zum Beispiel das Bild eines bewohnten Zimmers. Die Maske wird hierfür rundum an den drei senkrechten Innenseiten der Lichtbox befestigt. Aber auch Papiermasken, die einfach als Halbbogen in die Box eingesetzt werden, ergeben später einen erstaunlichen 3D-Eindruck. Gardinen hingegen können flach vor die Lichtbox geklebt werden.

Jede Lichtbox wird mit einer einzelnen runden Platine WS2812 bestückt. Die Platinen werden hierfür wie bekannt in Reihe gelötet und per Flachkabel verbunden. Von der letzten Lichtbox geht eine einzelne Ader von Data Out zurück zur Haupt- oder Verteilerplatine.

Für verschiedene Fenstergrößen gibt es unterschiedliche Größen von Lichtboxen als Druckvorlagen unter <https://github.com/LorenzSteinke/Lichtboxen>.



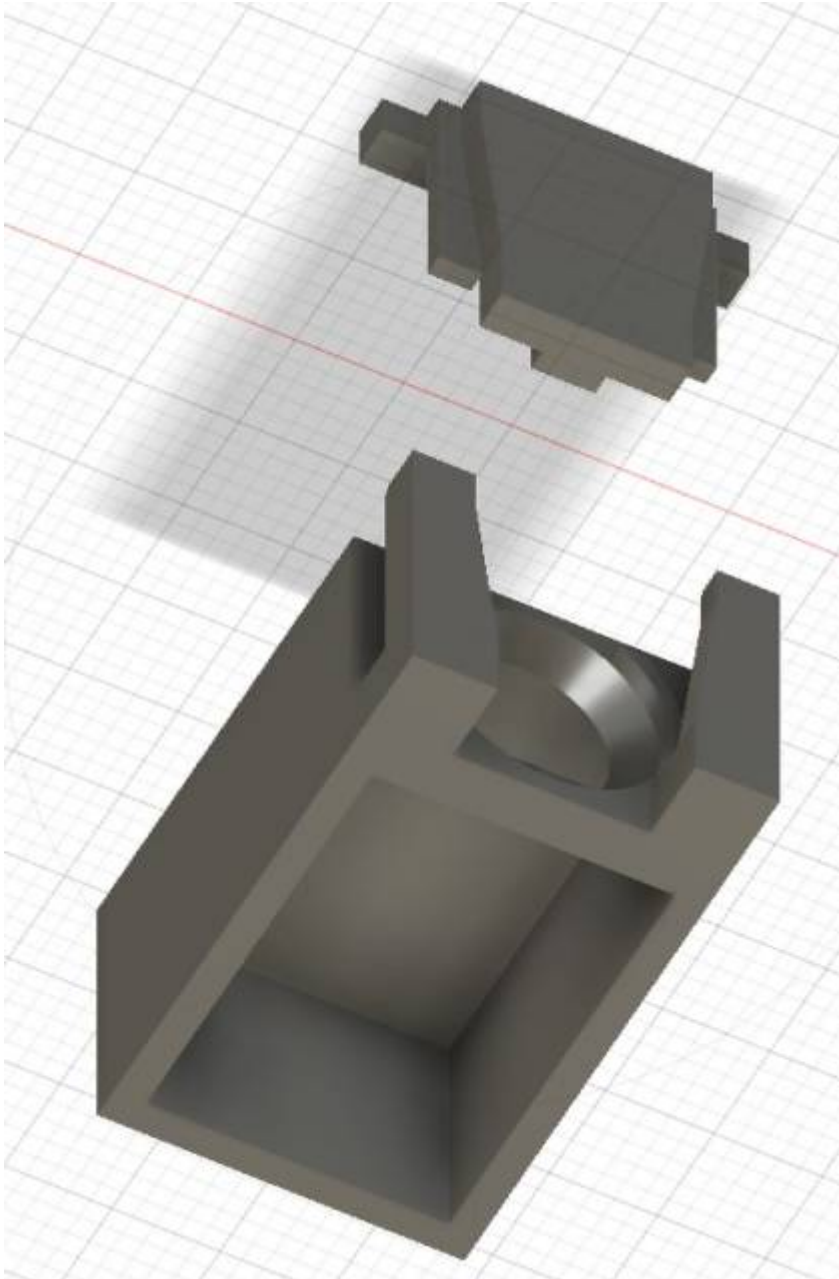

Für alle Lichtboxen kann der selbe Deckel verwendet werden. Der Deckel kann optional mit einem Tropfen Heißkleber von hinten fixiert werden. Heißkleber klebt gut auf Resin und lässt sich trotzdem leicht wieder entfernen.



Die Lichtplatinen werden anschließend per Hauptplatine programmiert, beispielsweise als „Belebtes Haus“. Das fertige Haus vermittelt den Eindruck, dass hinter den Fenstern echte Zimmer zu sehen sind. Es wirkt besonders realistisch, wenn die LED nur schwach leuchten.



From:

<https://wiki.mobaledlib.de/> - **MobaLedLib Wiki**

Permanent link:

[https://wiki.mobaledlib.de/3d\\_druck/zubehoer/3dgehaeuse?rev=1669463441](https://wiki.mobaledlib.de/3d_druck/zubehoer/3dgehaeuse?rev=1669463441)

Last update: **2022/11/26 12:50**

