

512 Servo/Sound-Modul Pico Zero

Die Platine verfügt über einen optionalen DCC-Anschluss, der zum Betrieb als Sound/Servo-Modul **nicht** benötigt wird. Wer die Platine als reines Servo/Sound-Modul verwendet, kann auf die Bestückung der IC-Fassung und des Optokopplers verzichten. Die DCC-Buchse ist nicht zwingend erforderlich, schließt aber die dafür vorgesehene Öffnung im Gehäuse.

Aufbau

Vorbestückte Platine im Auslieferungszustand:

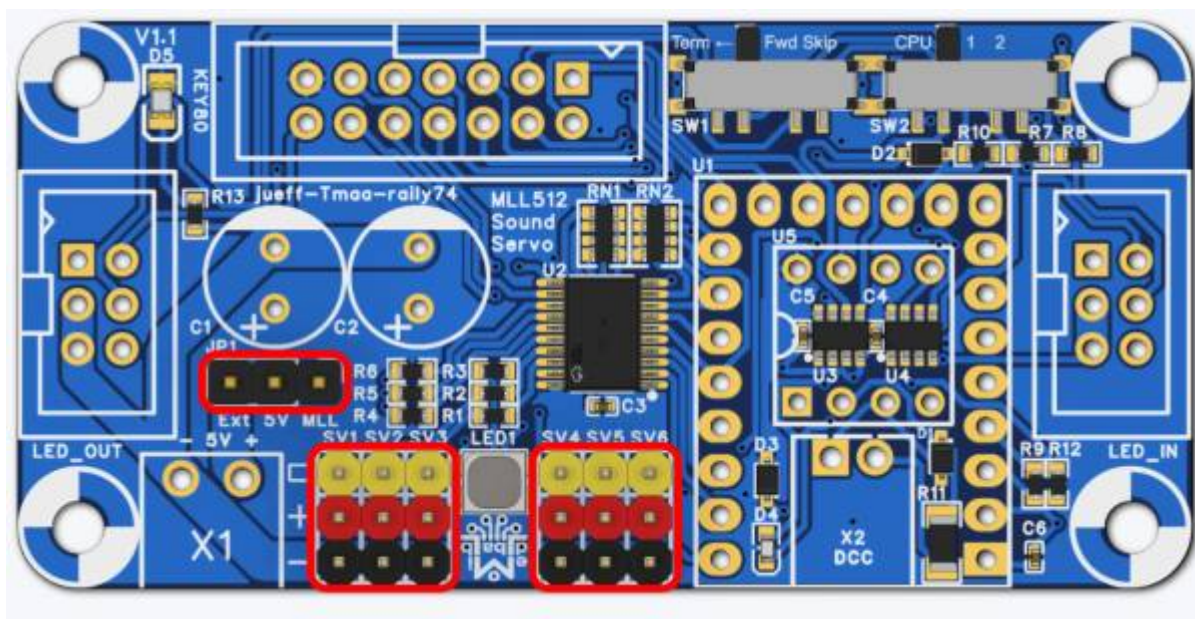

Schritt 1 (überspringen, wenn keine DCC-Bestückung erwünscht ist):

IC-Fassung für den **optionalen** Optokoppler

Im Idealfall ist ein Präzisionssockel zu verwenden (z. B. Reichelt GS 8P).

Der hier abgebildete Sockel passt zwar auch, muss aber auf der Unterseite etwas angepasst werden, damit er über die beiden ICs an der Stelle passt.

Wer das Bauteil-Set im Shop bestellt, bekommt den passenden Präzisionssockel geliefert.

Auf die Kerbe achten.

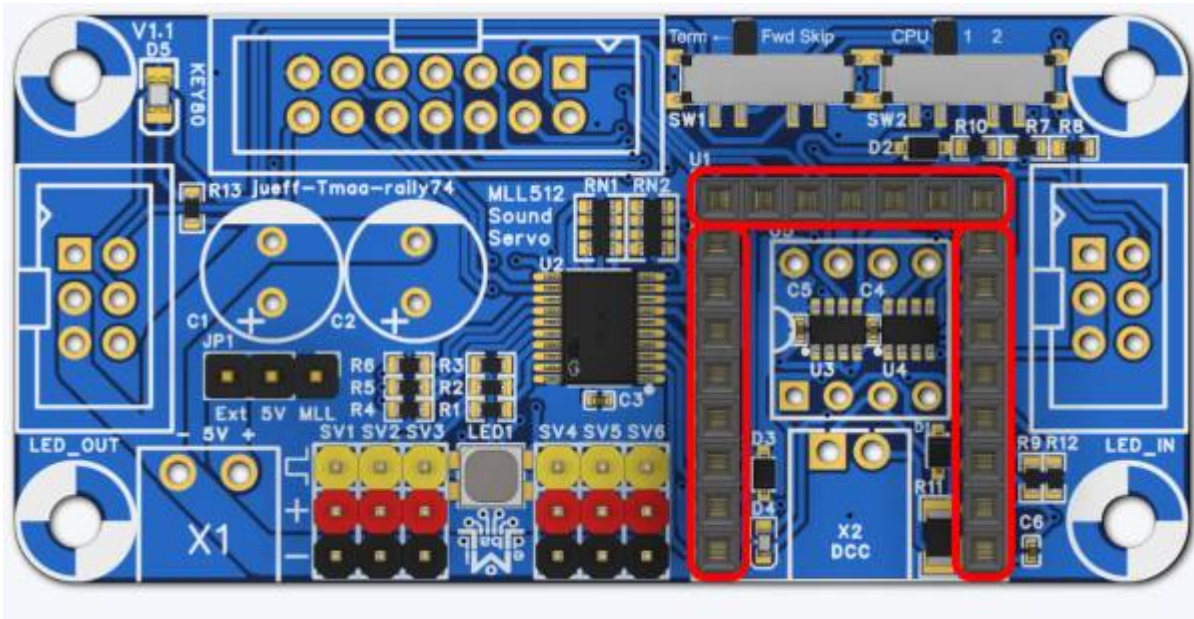

Schritt 2 (überspringen, wenn keine DCC-Bestückung erwünscht ist):

Die Buchse für das DCC-Signal

Unbedingt mit eingestecktem Stecker löten.

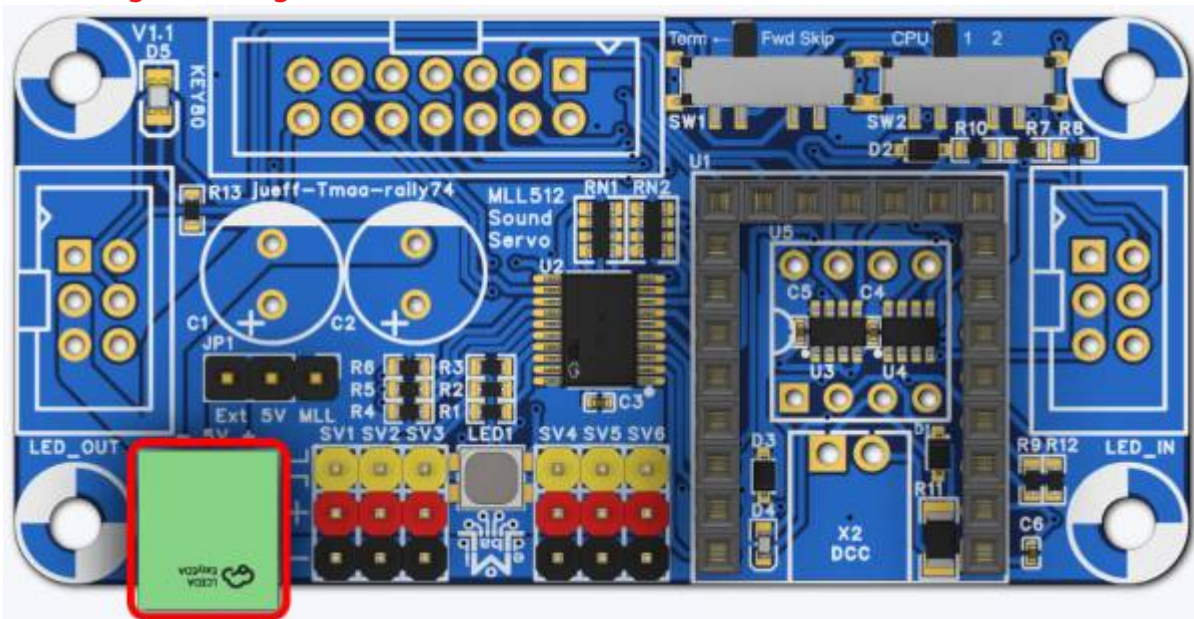

Schritt 3:

Die Buchse für die Stromversorgung

Unbedingt mit eingestecktem Stecker löten.

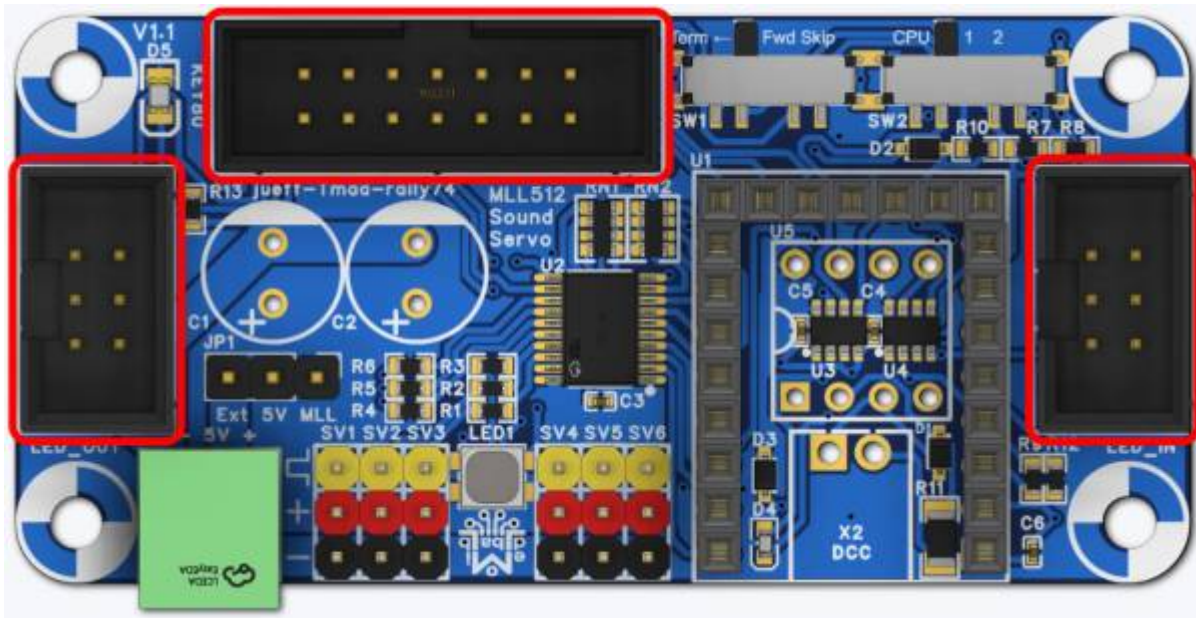

Schritt 4:

Die Stiftleisten für den Jumper JP1 und die Servoanschlüsse

Auf die Farben achten.

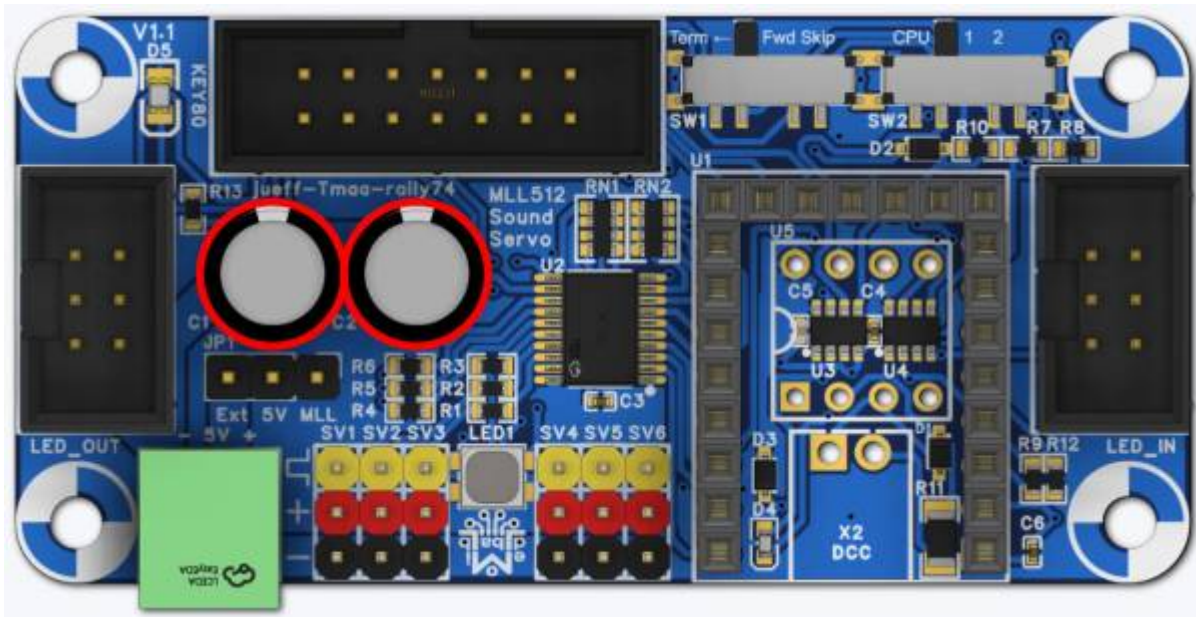

Schritt 5:

Die Buchsenleisten für den Raspberry Pico

Am Besten mit eingestecktem Pico verlöten.

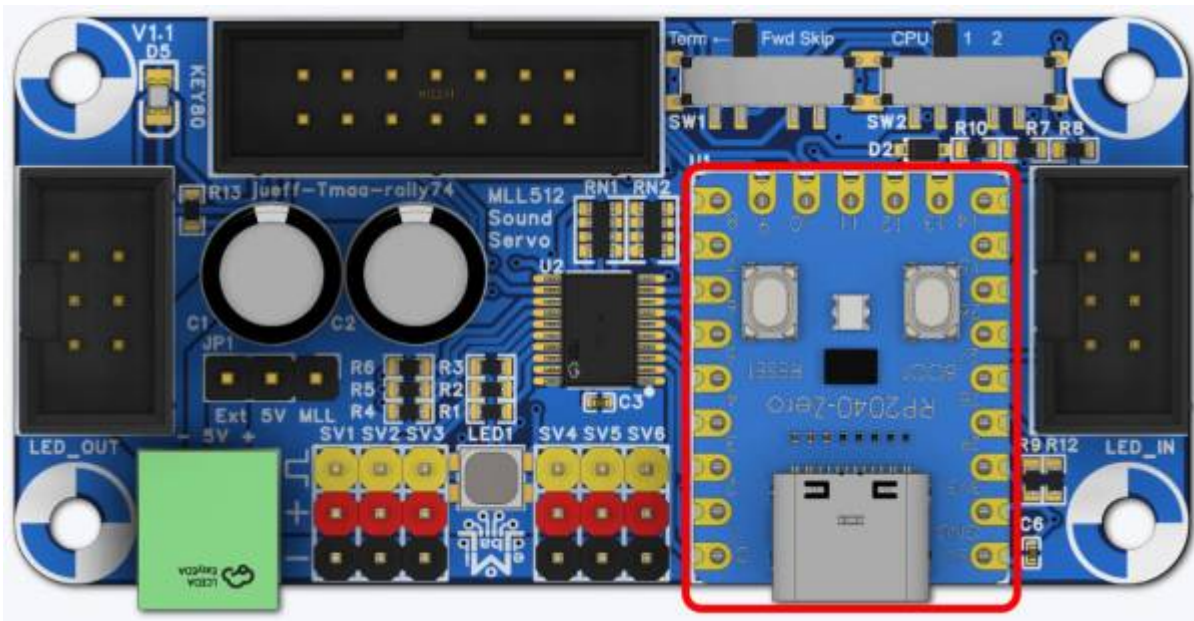

Schritt 6:

Die drei Wannenstecker für den LED-Bus und Key80

Auf die Kerben achten.

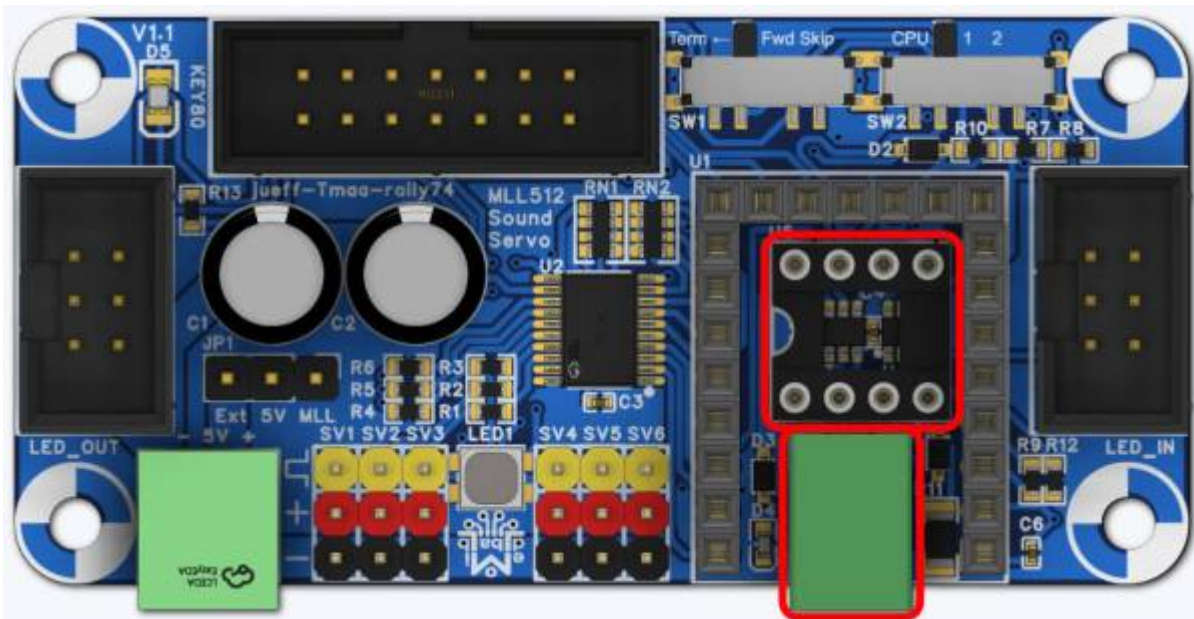

Schritt 7:

Die beiden Elektrolyt-Kondensatoren

Auf die Polung achten!

wenig Geduld

Schaltplan

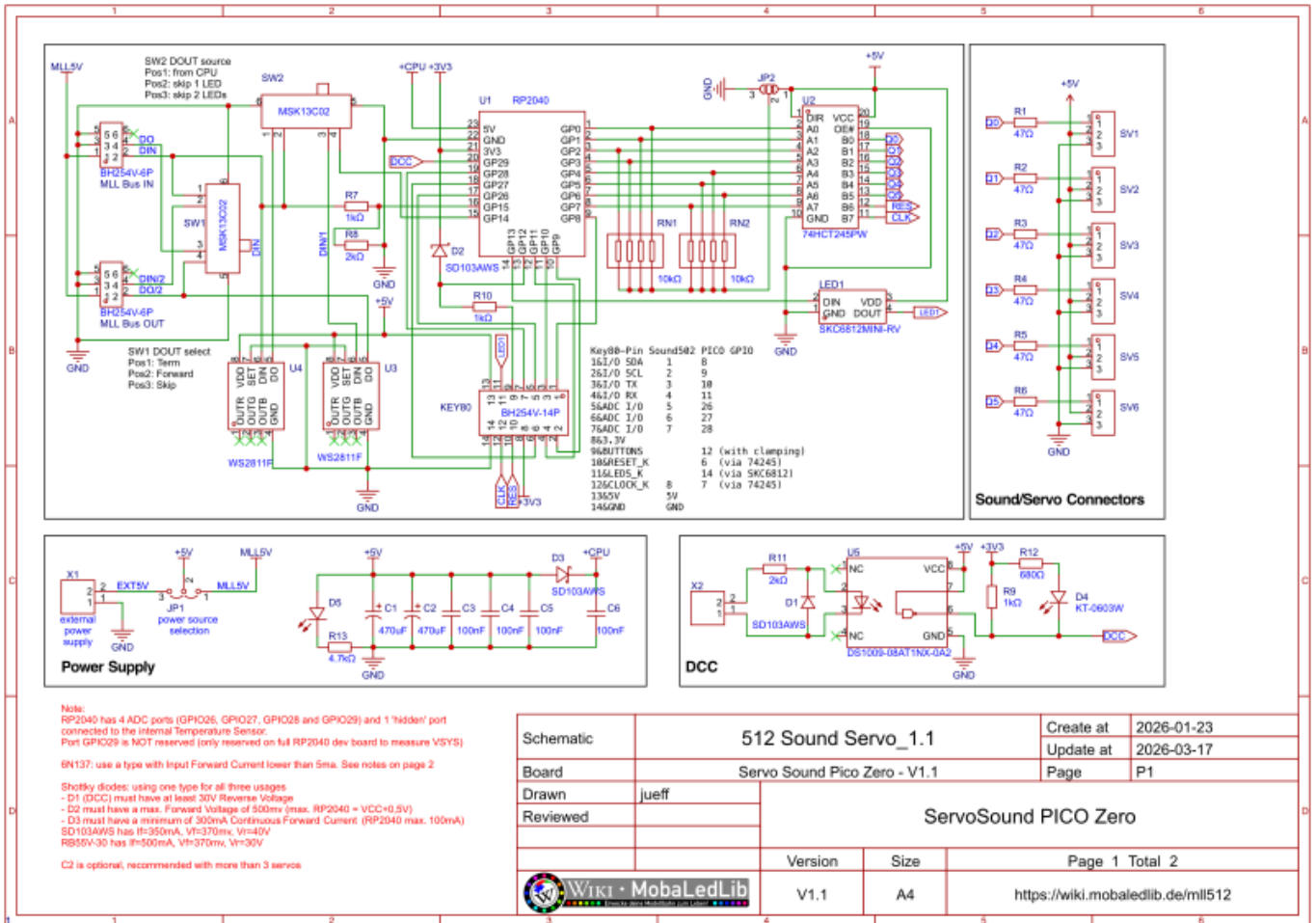

From: <https://wiki.mobaledlib.de/> - MobaLedLib Wiki

Permanent link: https://wiki.mobaledlib.de/anleitungen/bauanleitungen/512de_servo_sound_v1?rev=1774094711

Last update: 2026/03/21 12:05

