

# WS2811-Relais - Variante "Relais" Ver.: 1.1

Die Platine „530 WS2811 Relais“ kann in verschiedenen Version aufgebaut werden.

Die möglichen Varianten:

- [Platine zur Herzstückpolarisation](#)
- [Relaisplatine für bis zu 8 Relais](#) (6 getrennte Relais und zwei parallel angesteuerte Relais)
- [ABC-Bremsmodul](#)

## Variante: "Relais" Ver.: 1.1

Die Platine kann mit bis zu 8 1xUM-Relais aufgebaut werden.

Dabei können die sechs Relais für die Ausgänge OUT\_A, OUT\_B, OUT\_C, OUT\_D, OUT\_E und OUT\_G (grün markiert) getrennt

und die Relais #7 (OUT\_F/K4\_F) und #8 (OUT\_H / K\_RES\_H) (rot markiert) werden zusammen angesteuert.

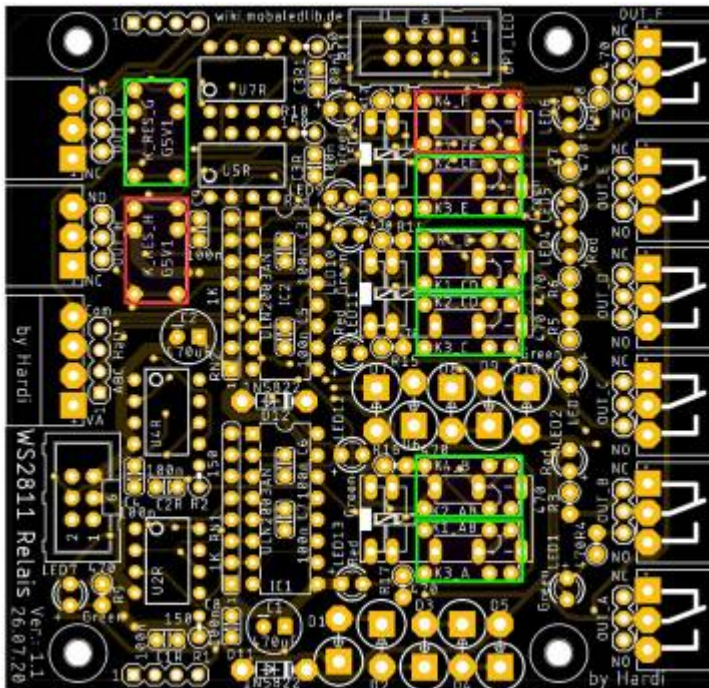

## Stückliste

Anzahl	Bezeichnung	Beschreibung	Bestellnummer	Alternativen, Bemerkungen
1	Platine	Platine mit Revision 1.1 oder neuer	530a-Modul WS2811 Relais	
2	C1, C2	Elko, radial, 470 µF, 16 V, RM 3,5	<a href="#">M-A 470U 16</a>	
10	C1R, C2R, C3R, C3, C4, C5, C6, C7, C8, C9	Keramikkondensator, 100nF, RM 2.5mm	<a href="#">Z5U-2,5 100N</a>	
1	CON1	Wannenstecker, 6-pol	<a href="#">WSL 6G</a>	
2	IC1, IC2	IC-Sockel 16-polig für IC1 und IC2	<a href="#">GS 16P</a>	IC1 und IC2 sind <b>NICHT</b> kurzschlussfest, daher unbedingt einen Sockel verwenden
2		ULN2003AN - Seven-Darlington-Arrays, DIP-16	<a href="#">ULN 2003 AN</a>	
8	K3_A, K4_B, K3_C, K4_D, K3_E, K4_F K_RES_G, K_RES_H	Subminiaturrelais, 1x UM, 125VAC/60V 1A, 5V	<a href="#">G5V-1 5V</a>	auch im MLL-Shop erhältlich
1	LED7	LED, 3mm, gelb	<a href="#">LED 3MM GE</a>	
3	LED8, LED10, LED12	LED, 3 mm, grün	<a href="#">LED 3MM GN</a>	
3	LED9, LED11, LED13	LED, 3mm, rot	<a href="#">LED 3MM RT</a>	
8	OUT_A, OUT_B, OUT_C, OUT_D, OUT_E, OUT_F, OUT_G, Out_H	Stiftleiste - 3-pol, RM 3,5 mm, 90°	<a href="#">CTB932HD-3</a>	Alternative: J1, J2, J3, J4, J5, J6, J8, J9 Stiftleiste, 3-pol: <a href="#">MPE 087-1-003</a>
1		Steckbare Schraubklemme - 3-pol, RM 3,5 mm, 0°	<a href="#">CTB922HD-3</a>	
1	OPT_LED	Wannenstecker, 8-pol	<a href="#">Pollin 451167</a>	Wannenstecker 8-pol bei Reichelt nicht lieferbar
3	R1, R2, R10	Widerstand, 150 Ohm, 0.6W, 1% Braun-Grün-Schwarz-Schwarz- <b>Braun</b>	<a href="#">METALL 150</a>	5% Toleranz gehen auch
7	R9, R12, R13, R14, R15, R16, R17	Widerstand, 470 Ohm, 0.6W, 1% Gelb-Lila-Schwarz-Schwarz- <b>Braun</b>	<a href="#">METALL 470</a>	
2	RN1, RN2	Widerstandsnetzwerk, 1KOhm, 8-Pin, Sternschaltung	<a href="#">SIL 8-7 1,0K</a>	
3	U3H, U5H, U6H	WS2811, Bauform SMD-SOP8	z.B.: <a href="#">eBay</a> , <a href="#">Amazon</a> , <a href="#">Aliexpress</a>	<b>Nicht im Warenkorb enthalten</b>

Der [freundliche Warenkorb bei Reichelt](#), enthält alles bis auf die Platine, den 8-pol Wannenstecker und den WS2811-ICs.

## Bestückung - Aufbauanleitung

### Oberseite

Den Anfang machen die Keramikcondensator C1R, C2R, C3R, C3 - C8 (je 100nF)

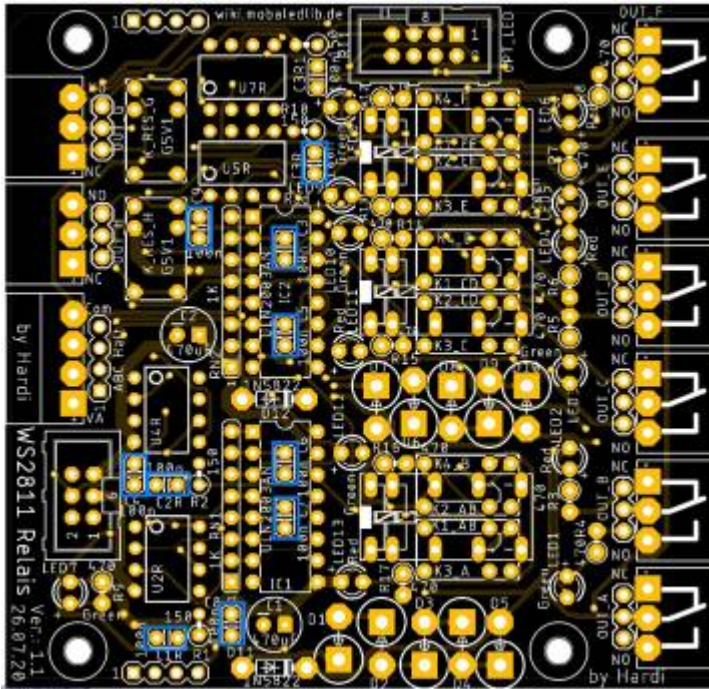

gefolgt von den beiden Sockel für die ULN2003AN,

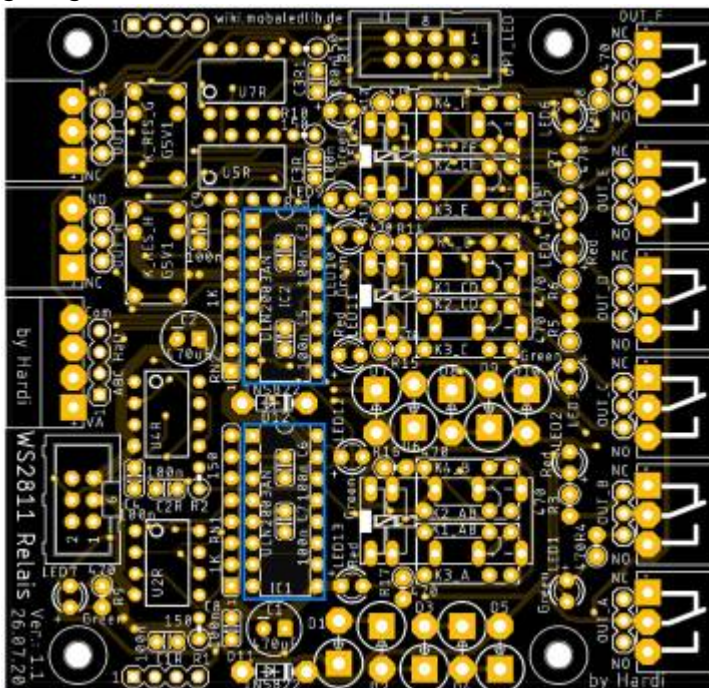

sowie die beiden Widerstandsnetzwerke RN1 und RN2.  
Bei diesen bitte auf die Markierung am Gehäuse achten.  
Meistens ist dort ein Punkt am Gehäuse, dieser muss in Pin1 der Lötstelle (rechteckiges Lötpad)

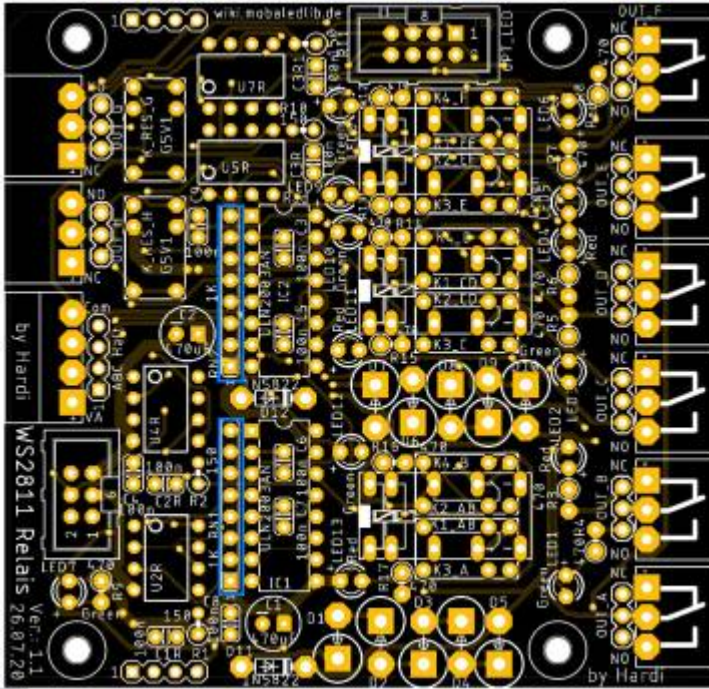

Im Anschluss folgen die drei Widerstände R1, R2 und R3 mit 150 Ohm, sowie die 7 Widerstände mit 470 Ohm für die LEDs.

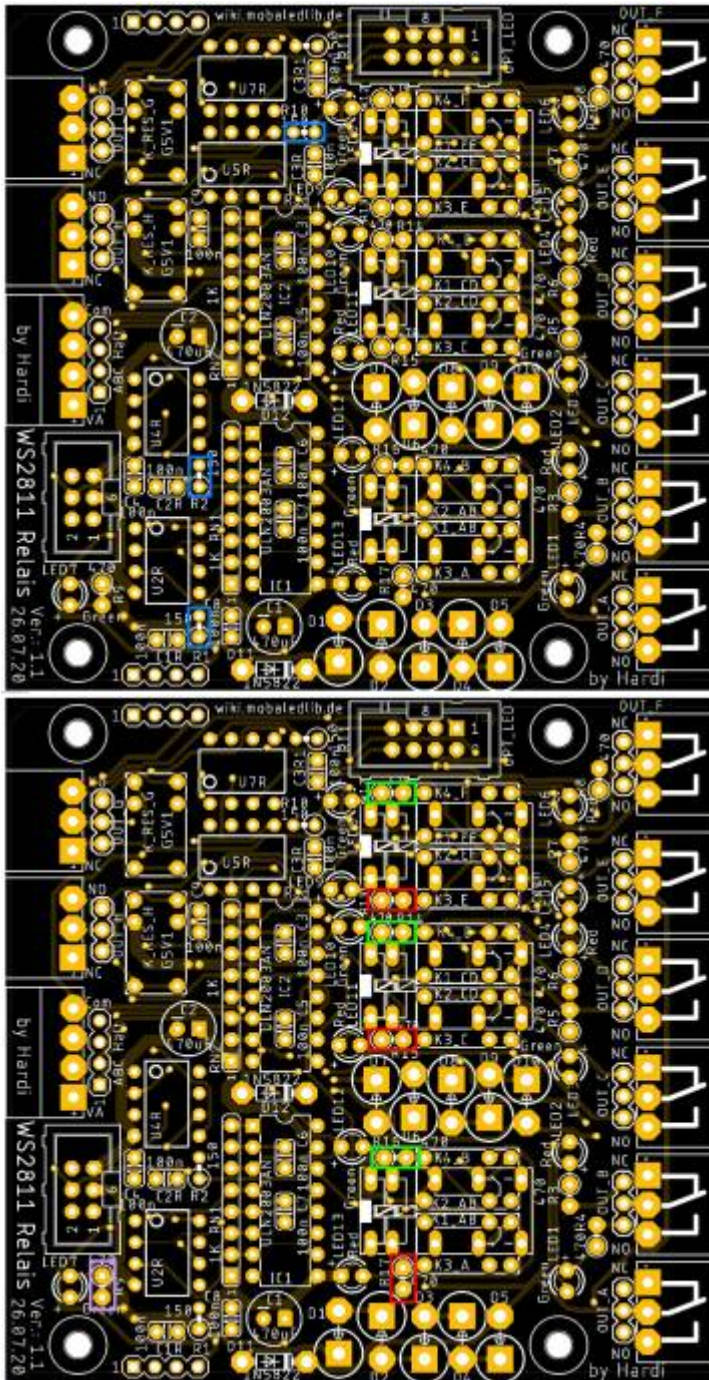

Als nächstes kommt die gelbe LED7 für die Anzeige der Spannungsversorgung und die jeweils drei grünen und roten LEDs für die Anzeige der Relaisansteuerung. Die Pluspole sind dabei jeweils auf der linken Seite oder unten.

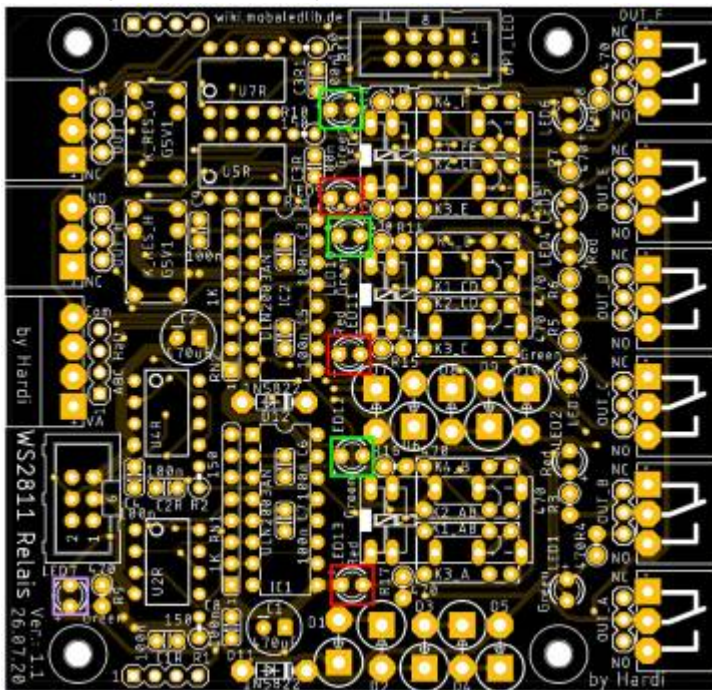

Danach folgt der Wannenstecker CON1 auf der linken Seite und OPT-LED am oberen Rand

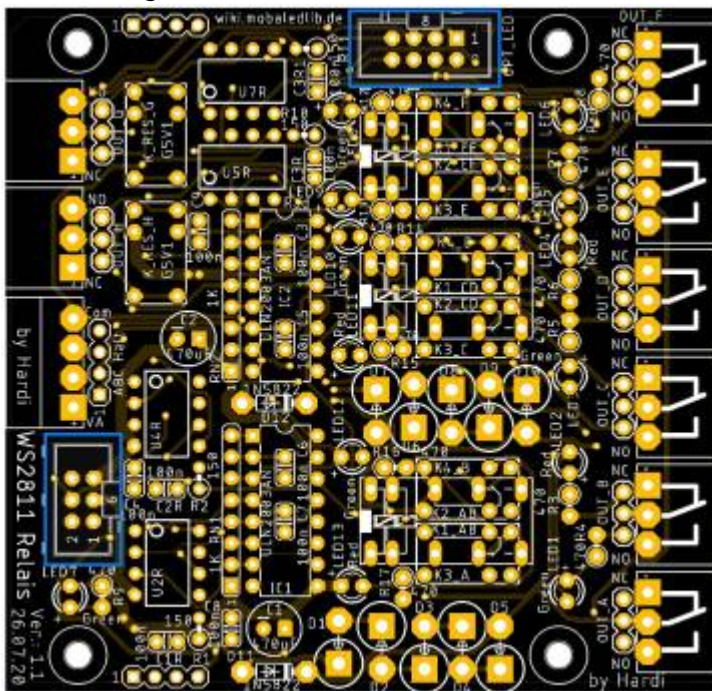

und die Stiftleiste für die Ausgänge A - H,

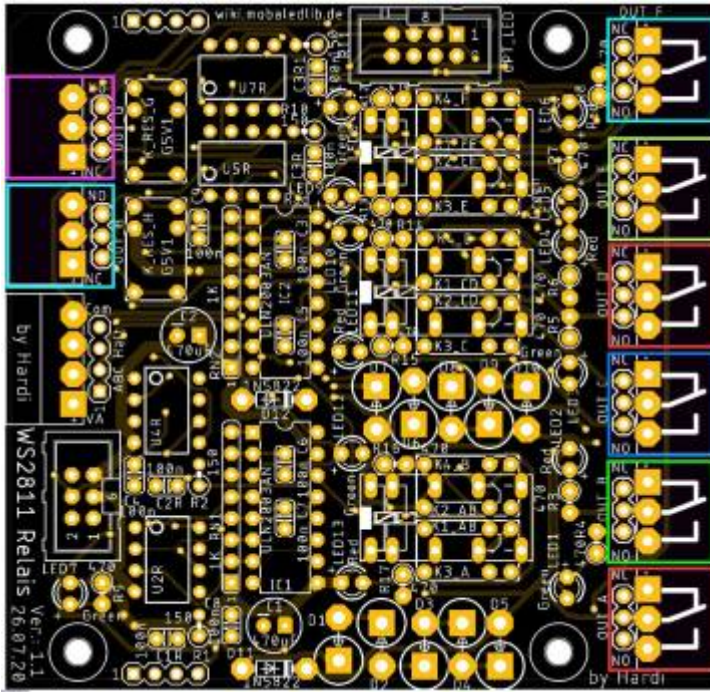

Die nächsten Bauteile sind die acht Relais mit 1xUM

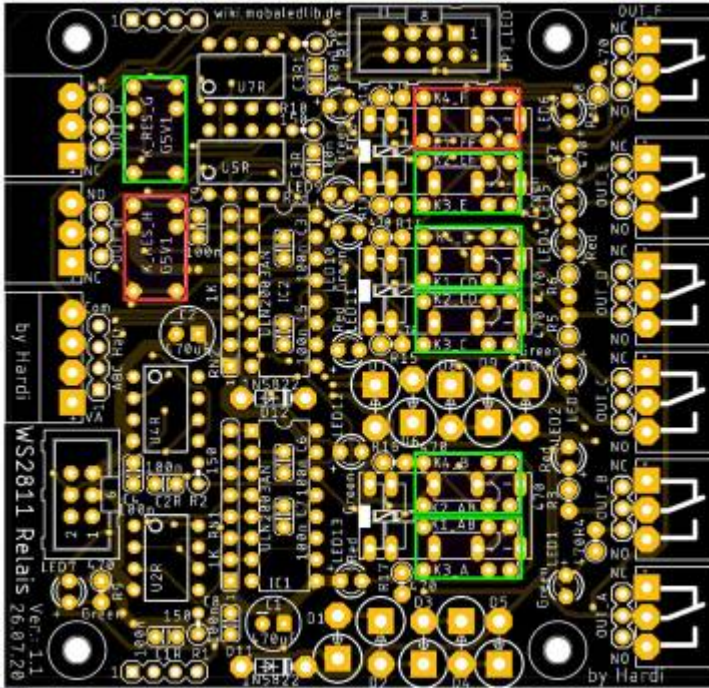

Da die beiden Elektrolytkondensator C1 & C2, mit 470µF, die höchsten Bauteile sind, folgen diese zum Schluss auf der Oberseite.

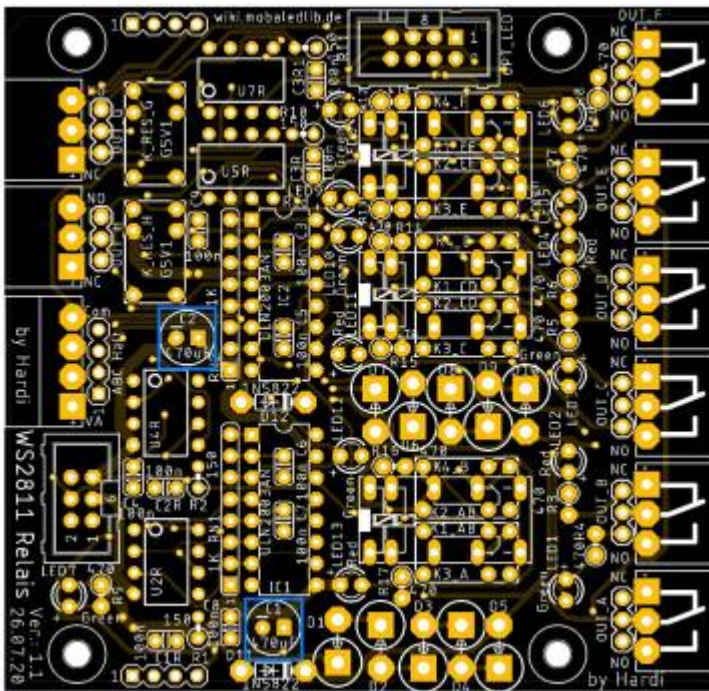



## Unterseite

Auf der Unterseite sind nun nur noch die drei WS2811 einzulöten. Pin1 ist auf dem Bild hervorgehoben.

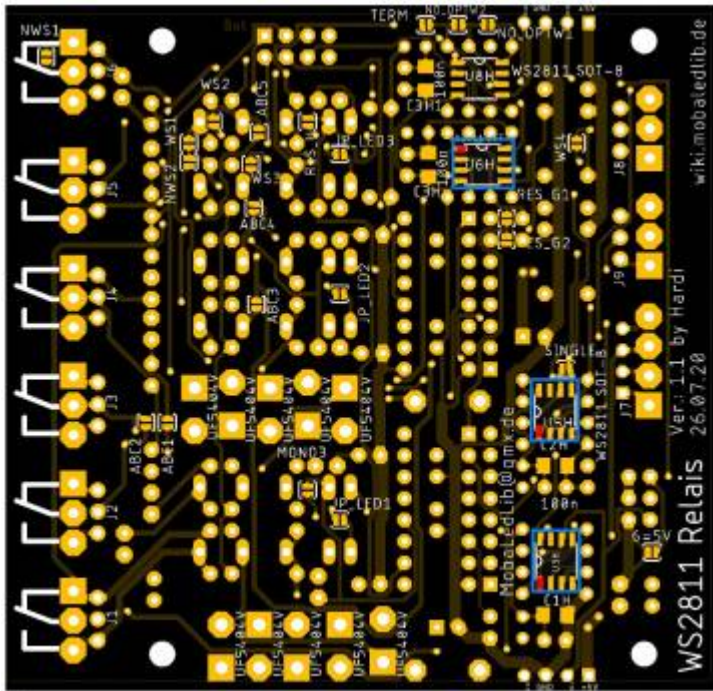

## Lötjumper Variante "7(8)-fach Relais"

### Fehlerteufel

Leider hat sich im Layout der Platinenversionen 1.0 und 1.1 eine Fehler eingeschlichen. Es ist nicht möglich die Platinen über die Randstecker direkt miteinander zu verbinden, da die Leitung DO des letzten WS2811 leider direkt an die Datenrückleitung (Pin4 SV3) angeschlossen ist. Am Einfachsten ist daher die Relaisplatinen über die Verteilerplatine 200 nacheinander zu verbinden. Ein trennen der Leiterbahnen auf der Platine wird nicht empfohlen. In der Version 1.2 der Platine wurde der Fehler behoben.

### Lötjumper

Die nachfolgenden Lötjumper sind die Defaultwerte und können von dem Abweichen was man benötigt.

Eine komplette Erklärung aller Lötjumper ist [hier](#) zu finden.

Für das Relaismodul, aufgebaut nach der obigen Anleitung, sind die folgenden Lötjumper „RES\_G1“ (blau) „NO\_OPTW2“ (türkis) und „TERM“ (grün) notwendig.

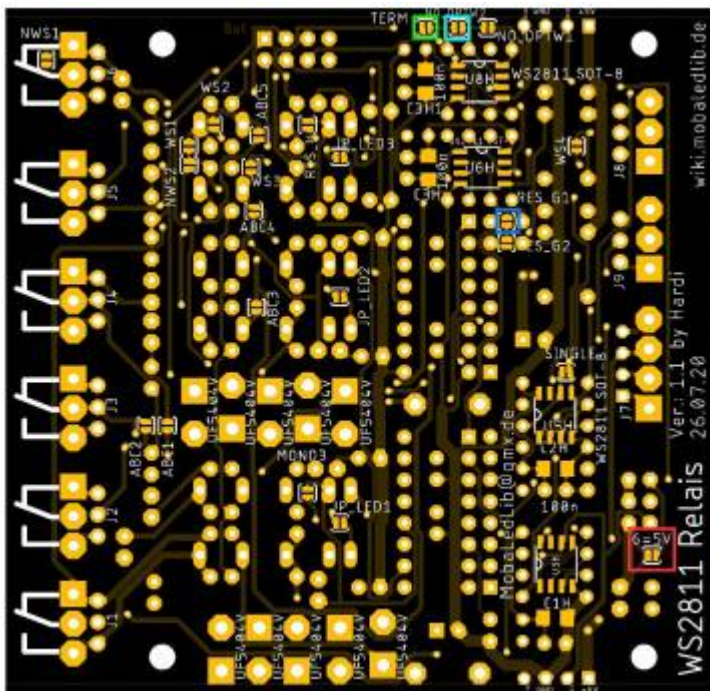

Der Jumper „6=5V“ (rot) kann geschlossen werden, wenn an dem Pin6 des Wannensteckers zusätzliche 5V zur Verfügung stehen zur Versorgung der Platine.

**Nicht schließen, wenn dort mehr als 5V eingespeist werden.**

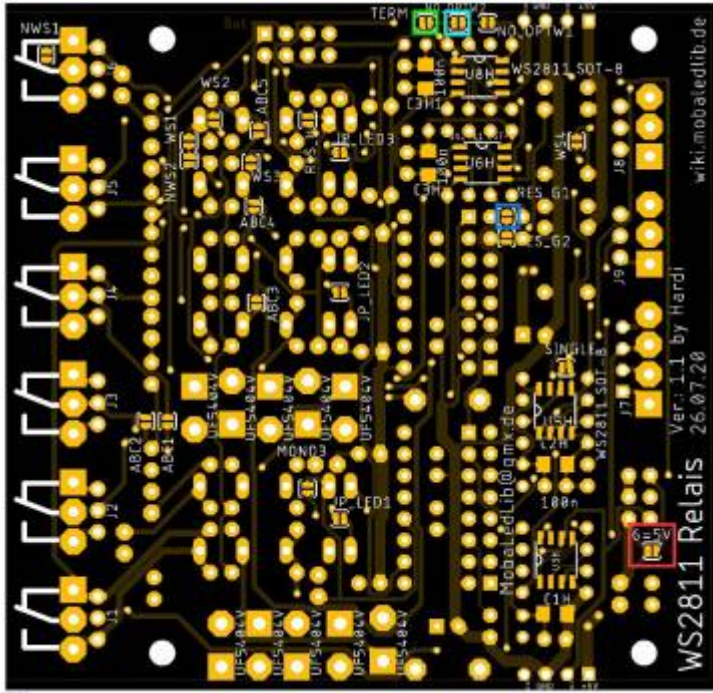

# Ansteuerung der Relais zum Testen

Leider gibt es bei den Relais zwei verschiedene Versionen. Die aktuelle Version 1.1 mit Datum 26.07.2020 hat die richtige Belegung der WS2811-SMD-ICs.

Bei der Version 1.0 vom 12.05.2020 sind die Kanäle Rot & Grün der WS2811 leider vertauscht, wodurch die Reihenfolge der Relaisansteuerung etwas komplexer ist.

Das nachfolgende Beispiel funktioniert mit Monostabilen und Bistabilen Relais.

Das 8.Relais (Relais H) schaltet simultan mit dem 6.Relais (Relais F)

## Platinenversion 1.1 (26.07.20)

✓	101	Rot	Relais 1 - Relais A	LED einstellbar	Const(#LED, C1, #InCh, 0, 255)	1	C1-1	1	0	0
✓	101	Grün	Relais 2 - Relais B	LED einstellbar	Const(#LED, C2, #InCh, 0, 255)	1	C2-2	1	0	0
✓	102	Rot	Relais 3 - Relais C	LED einstellbar	Const(#LED, C3, #InCh, 0, 255)	1	C3-3	1	0	0
✓	102	Grün	Relais 4 - Relais D	LED einstellbar	Const(#LED, C1, #InCh, 0, 255)	2	C1-1	1	0	0
✓	103	Rot	Relais 5 - Relais E	LED einstellbar	Const(#LED, C2, #InCh, 0, 255)	2	C2-2	1	0	0
✓	103	Grün	Relais 6 - Relais F	LED einstellbar	Const(#LED, C3, #InCh, 0, 255)	2	C3-3	1	0	0
✓	104	Rot	Relais 7 - Relais G	LED einstellbar	Const(#LED, C2, #InCh, 0, 255)	3	C2-2	1	0	0

## Platinenversion 1.0 (12.05.20)

✓	101	Rot	Relais 1 - Relais A	LED einstellbar	Const(#LED, C1, #InCh, 0, 255)	1	C1-1	1	0	0
✓	101	Grün	Relais 2 - Relais B	LED einstellbar	Const(#LED, C2, #InCh, 0, 255)	1	C2-2	1	0	0
✓	102	Rot	Relais 4 - Relais D	LED einstellbar	Const(#LED, C3, #InCh, 0, 255)	1	C3-3	1	0	0
✓	102	Grün	Relais 6 - Relais F	LED einstellbar	Const(#LED, C1, #InCh, 0, 255)	2	C1-1	1	0	0
✓	103	Rot	Relais 3 - Relais C	LED einstellbar	Const(#LED, C2, #InCh, 0, 255)	2	C2-2	1	0	0
✓	103	Grün	Relais 5 - Relais E	LED einstellbar	Const(#LED, C3, #InCh, 0, 255)	2	C3-3	1	0	0
✓	104	Rot	Relais 7 - Relais G	LED einstellbar	Const(#LED, C2, #InCh, 0, 255)	3	C2-2	1	0	0

# Schaltplan

## Schaltplan WS2811\_Relais Ver.: 1.1 - 26.07.2020

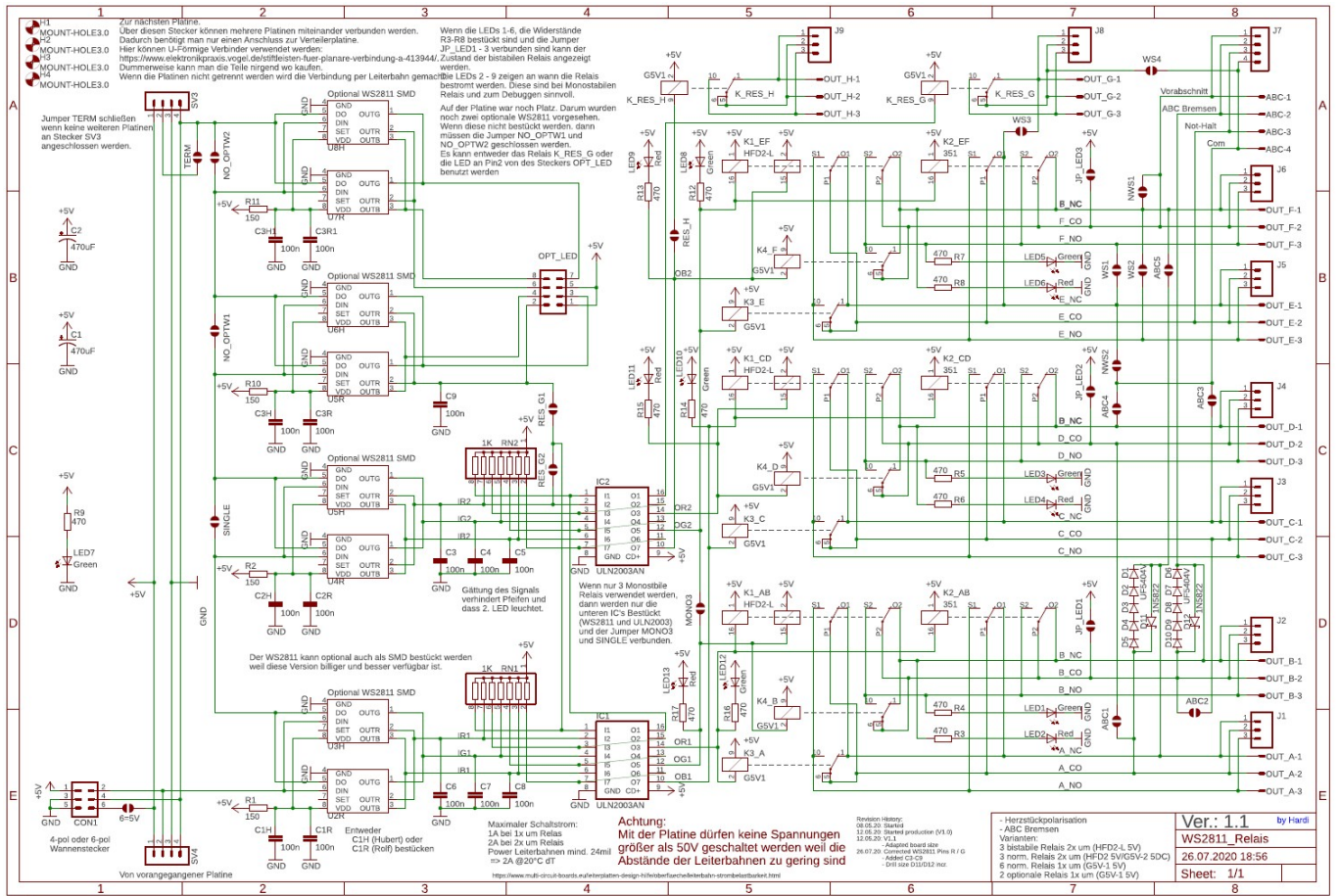

### Schaltplan WS2811\_Relais Ver.: 1.2 - 17.06.2021

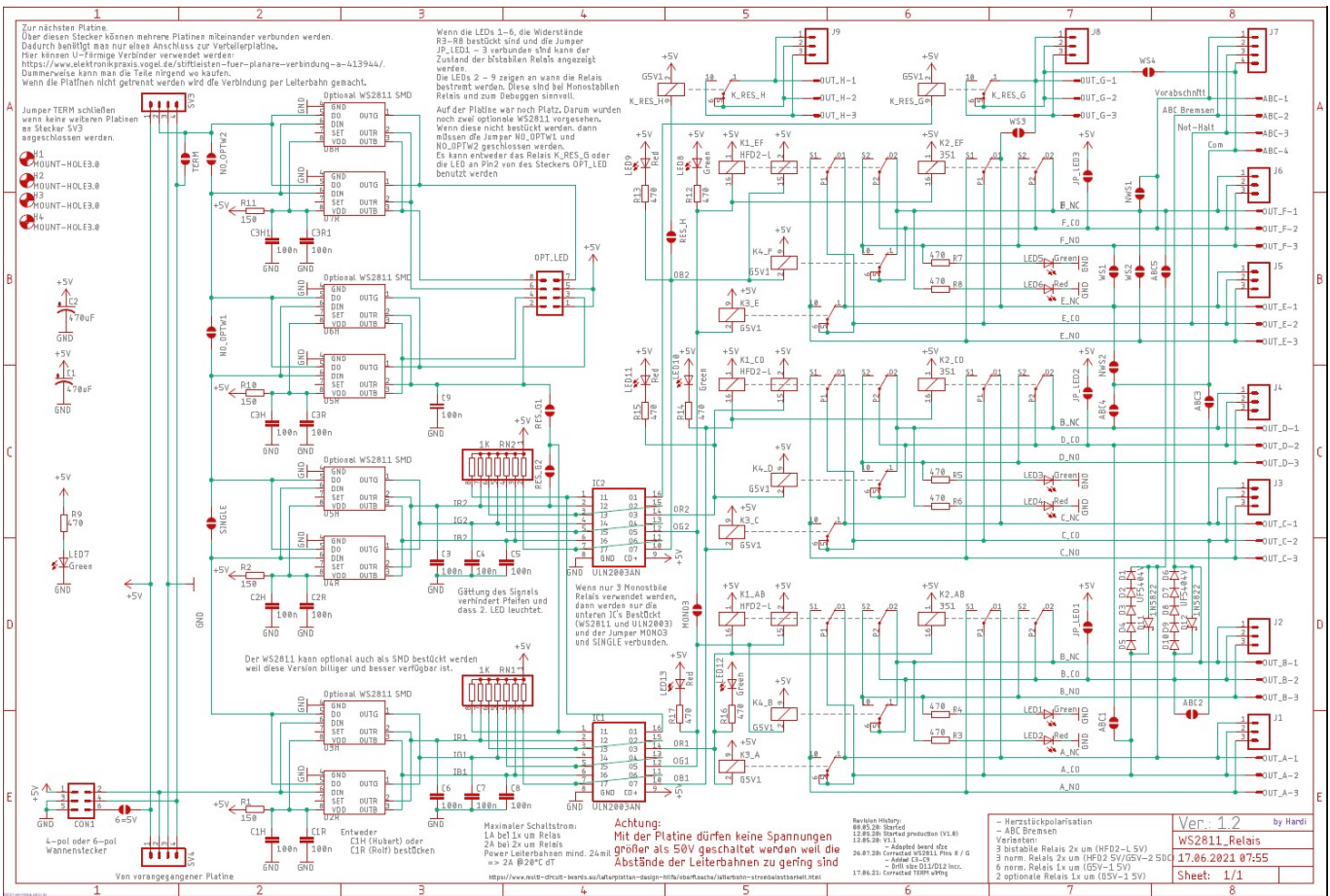

Last update: 2023/06/23 19:07 anleitungen:bauanleitungen:530de\_ws2811-relais\_v1-1\_relais [https://wiki.mobaledlib.de/anleitungen/bauanleitungen/530de\\_ws2811-relais\\_v1-1\\_relais](https://wiki.mobaledlib.de/anleitungen/bauanleitungen/530de_ws2811-relais_v1-1_relais)

---

From:  
<https://wiki.mobaledlib.de/> - **MobaLedLib Wiki**

Permanent link:  
[https://wiki.mobaledlib.de/anleitungen/bauanleitungen/530de\\_ws2811-relais\\_v1-1\\_relais](https://wiki.mobaledlib.de/anleitungen/bauanleitungen/530de_ws2811-relais_v1-1_relais)

Last update: **2023/06/23 19:07**

